

2013/2

# BEÉPÍTHETŐ TERMÉKKATALÓGUS WHIRLPOOL



  
SENSING THE DIFFERENCE



beépíthető sütők	8
galéria termékcsalád	20
speedoven	22
gőzpároló	23
rusztikus termékcsalád	24
beépíthető sütő tartozékok	25
mikrohullámú sütők	26
javasolt kombináció beépíthető sütő és beépíthető mikrohullámú készülékekhez	31
főzőlapok	32
mosogatógépek	44
hűtőszekrények	52
páraelszívók	59
víz tisztítók	65
légkondicionáló készülékek	68
beépítési rajzok	76
szerviz	79

# Intelligens technológiák, melyek elhozzák az innovációt otthonába!





Bízza magát az intelligens 6. Érzék technológiára, hogy tökéletes eredményt és közel 50% erőforrásmegetakarítást érjen el.

A Whirlpool 6. Érzék technológiája azonosítja a környezetben levő változókat és alkalmazkodik a különböző követelményekhez. Speciális szenzorokat használva ez a funkció segít a tökéletes eredmény elérésében az ételek megőrzése, a sütés, vagy akár a mosogatás területén. A Whirlpool mindig különös figyelmet fordított azokra a fogyasztói elvárásokra, melyek az alacsony energiafogyasztásra irányultak. Ezért fejlesztettük ki a 6. Érzék technológiát, mely biztosítja a tökéletes eredményt, a könnyű és kényelmes használatot és a maximális erőforrás megtakarítást, minden nap és minden körülmények között. Sőt, a 6. Érzék készülékek kiváló minőségű alapanyagokból készülnek elegáns stílusban. Ezeket a készülékeket úgy tervezték, hogy tökéletesen illeszkedjenek minden stílusú konyhához, teljes sokoldalúságot, funkcionalitást és kiváló teljesítményt kínálva.



6. ÉRZÉK SÜTŐK	6. ÉRZÉK MIKROHULLÁMÚ SÜTŐK		
KÖNNYŰ HASZNÁLAT	Csak válassza ki a receptet, és a 6. Érzék technológia automatikusan kontrollálja a sütési módot, hőmérsékletet és időt.	TELJESÍTMÉNY	Csak válassza ki a kívánt receptet és a 6. Érzék technológia automatikusan beállítja a sütési paramétereket.
MEGTAKARÍTÁSOK	Tökéletes sütési eredmény előmelegítés nélkül.	A 6. Érzék sütők közel 20%* energiát takarítanak meg az innovatív légkeringtetésnek köszönhetően, mely kiküszöböli az előmelegítés szükségességét, és lehetővé teszi, hogy egyszerre több fogást is főzzünk.	Az ételek széles skáláját lehet elkészíteni gyorsan, egészségesen és ízletesen.
			A 6. Érzék mikrohullámú sütők számos ételt készítenek felennyi idő alatt, mint a hagyományos sütők. Mindezt minimális energiafelhasználással.

\* A maximális megtakarítást számos étel elkészítésének tesztje során mérték használva és nem használva az előmelegítést funkciót.

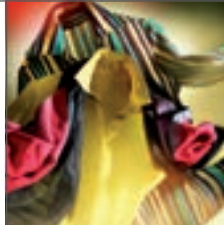
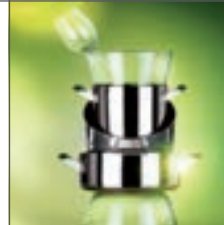
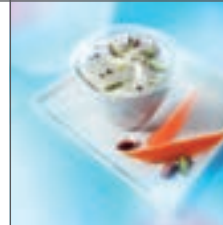
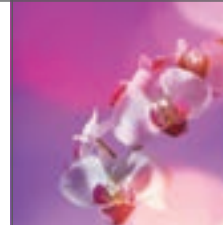
6. ÉRZÉK FŐZŐLAPOK	6. ÉRZÉK PÁRAELSZÍVÓK	6. ÉRZÉK MOSÓGÉPEK	6. ÉRZÉK MOSOGATÓK	6. ÉRZÉK HŰTŐSZEKRENYEK	6. ÉRZÉK LÉGKONDICIONÁLÓK
					
<p>Csak válassza ki a 6. Érzék funkciót, és a főzőlap automatikusan szabályozza a hőmérsékletet és teljesítményfokozatot, valamint hangjelzéssel figyelmeztet, ha a víz eléri a forráspontot.</p>	<p>Csak válassza ki az automatikus üzemmódot, és a 6. Érzék beállítja a teljesítményt.</p>	<p>Csak tegye bele a mosnivalót a gépbe, a 6. Érzék technológia automatikusan érzékeli a ruha mennyiségét és ehhez igazítja a mosási ciklust.</p>	<p>Csak válassza ki a megfelelő programot, és a 6. Érzék folyamatosan hozzáigazítja a víz, hőmérséklet és idő mennyiségét a szennyezettség szintnek megfelelően.</p>	<p>Csak helyezze be a friss ételt a készülékbe, és a 6. Érzék automatikusan beállítja a szükséges hőmérsékletet és páratartalmat.</p>	<p>Csak válassza ki a 6. Érzék funkciót és a légkondicionáló automatikusan az aktuális szobahőmérsékletnek megfelelően beállítja a hőmérsékletet és a ventilátor sebességét.</p>
<p>Főzön egyedülálló módon irányítva minden lépést, hatékonyan és rugalmasan alkalmazkodva a körülményekhez.</p>	<p>Kiküszöböli a kellemetlen szagokat, mindegy mit főzünk.</p>	<p>Tökéletesen tisztává varázsolja ruháit, miközben védi az anyagok minőségét és megőrzi színüket.</p>	<p>Még a legmakacsabb szennyeződések is tökéletesen eltávolítva előmosogatás nélkül.</p>	<p>Hosszabb ideig őrzi meg az ételek természetes frissességét, mint a normál hűtőszekrények.</p>	<p>Pontos hőmérséklet szabályozást, alacsony zajszintet és energia felhasználást biztosít.</p>
<p>A 6. Érzék főzőlapok közel 20%** energiamegtakarítást érhetnek el köszönhetően az intelligens algoritmusoknak, melyeket az energia szabályozására használnak fel.</p>	<p>A 6. Érzék páraelszívók automatikusan a körülményekhez igazítják a felhasználandó energiát, folyamatosan friss levegőt biztosítva ezzel.</p>	<p>A 6. Érzék mosógépek a ruha mennyiségéhez igazítják a szükséges erőforrások mennyiségét, így akár 50%-kal kevesebb**** energiára, vízre és időre lesz szüksége, mint korábban.</p>	<p>A 6. Érzék mosogatók közel 50%*** vizet, időt és energiát takarítanak meg. Alternatív energiaforráshoz csatlakoztatva, a meleg víz felhasználásával akár 70% energiát is megtakaríthatnak.</p>	<p>A 6. Érzék hűtőszekrények különösen hatékonyak, mivel csak akkor hűtenek, amikor az szükséges, jelen-tősen csökkentve ezzel az energia felhasználást.</p>	<p>A 6. Érzék légkondicionálók interver technológiája kevesebb energiát használ, mint más interverter technológiák.</p>

\*\* Összehasonlítva a teljesítménynövelés (booster) funkciót a Whirlpool hagyományos indukciós főzőlapjaival.

\*\*\* Összehasonlítva a minimális és maximális fogyasztást a 6. Érzék programon.

\*\*\*\* 6. Érzék funkcióval nem rendelkező Whirlpool mosógépekhez képest.)

## *Whirlpool dizájn - tökéletes formavilág álmai konyhájának*

A Whirlpool beépíthető termékek bármely konyhában jól illeszkednek, és nagyszerű formai választékban kaphatók, a hagyományostól a minimalista kivitelig.



# A TÖKÉLETES FORMA KONYHÁJA SZÁMÁRA

## FUSION

A kiváló technológiával, innovatív funkciókkal és ultramodern megjelenéssel rendelkező Fusion Line sütők, mikrohullámú sütők, főzőlapok, párelszívók, mosogatógépek, hűtőszekrények és fagyasztók futurisztikus konyhai környezetet teremtenek a minimalista, mégis fejlett formai kialakításnak köszönhetően. A Fusion konyha kiválóan ötvözi az acélt és az üveget, letisztult és műszakilag igényes kivitelben. Mind a hagyományos, mind a mikrohullámú sütő sima felületű, 80 mm-es érintős kezelőlappal és rejtett fogantyúval, fejlett felhasználói kezelőfelülettel rendelkezik.



## AMBIENT

Az Ambient stílusvonal a legmodernebb technológiai megoldásokat az egyszerű használatlaltal ötvözi annak érdekében, hogy az elkészült étel mindig tökéletes legyen. A termékcsalád tagjai a hagyományos és az innovatív modern funkciók teljes tárházát kínálják. Mindegyik elem a legjobb minőségű acélból készült, amely letisztult eleganciát kölcsönöz a készülékeknek. A hagyományos és mikrohullámú sütő nyomógombos kezelőszervekkel rendelkezik, és az összes elem tökéletesen illeszkedik egymáshoz a még egyszerűbb, még élvezetesebb használat érdekében.



## GENESIS+

A konyhai design irányzataival összhangban a Genesis+ a tökéletes mód arra, hogy esztétikailag tökéletes harmóniát teremtsen bármely konyhában. Modern hangulata és a szögletes vonalak vonzzák mindazok tekintetét, akik a kiváló minőséget keresik mind a forma, mind a funkciók terén. A termékcsalád hagyományos és mikrohullámú sütője új, vonzó felhasználói kezelőfelülettel rendelkezik, és lényegre törő szöveges kijelzővel, amelyre szívesen tekint az ember, ugyanakkor használata is élvezetes.



## ACTUAL

Az Actual Line legfőbb jellemzője a gyakorlatiasság, vadonatúj design, új funkciók valamint A energiasztályú jellemzők. Sima, modern vonalvezetéssel, ergonómikus gombokkal és fogantyúkkal egyszerű funkcionalitást kínál, így könnyedén garantálhatóak a tökéletes sütési eredmények. Technikai jellemzőket figyelembe véve pedig olyan megoldások jellemzik, melyek megfelelnek az A energiasztály előírásainak. Tökéletes választás azoknak, akik szeretik a könnyen használható készülékeket és a modern vonalvezetést.



## RUSZTIKUS

A rusztiikus termékcsalád a múltat idézi, de a legújabb technológiai megoldásokat rejti magában. Letisztult, lekerekített formák, hagyományos anyagok és rendkívül tiszta grafika biztosítják a készülékek időtlen szépségét, melyekben ugyanakkor a csúcstechnológia is helyet kap.



## *Tökéletes ételek fele annyi idő alatt*

Kívül ropogósra sült, belül omlós ételek





## Tapasztalja meg a sütés új világát

Nem fordul elő gyakran, hogy egy új sütő egyben egy teljesen új sütési módot jelent. A Whirlpool 6. Érzék indukciós sütők pedig pontosan ezt jelentik, ötvözik a hagyományos sütés előnyeit az innovatív 6. Érzék indukciós technológiával – melyet még soha nem alkalmaztak korábban sütőkben.

## Kiemelkedő sütés kevesebb idővel és energiával

Az indukciós főzés egyedülálló technológiájával és a tökéletesített grill funkcióval a főzési idő és energiafogyasztás akár 50%-kal<sup>1</sup> is csökkenhet, miközben omlós, pirosra sült ételeket készíthet, ezzel ez a sütő a jelenleg elérhető legjobb sütési eredményt nyújtja. Ez a teljesítmény a forradalmi indukciós tálcák alkalmazásának köszönhető a sütőtérben, melyre egy speciális indukciós sütőedény ráhelyezésével az közvetlenül melegít, így Ön gyorsan és energiahatékonyan főzhet. Mivel az étel közvetlenül kapja a hőt, az egyenletesen sül át, anélkül, hogy kiszáradna, így teljesen átsül, de fantasztikusan zamatos marad. Mi több, a hatalmas sütőfelületen bármilyen ételt elkészíthet.

## Főzzön úgy mint egy mesterszakács a 6. Érzék technológiával

Az indukciós tálcák használatakor válassza ki az ételkategoriat és az étel súlyát. Amikor az edényt ráhelyezzük az indukciós tálcára, a sütő érzékeli azt és elkezd a sütést. Nincs szükség előmelegítésre. A 6. Érzék technológia automatikusan beállítja a sütési körülményeket, az indukciós sütést szükség esetén kiegészíti a grill és légkeverés funkcióval is. Az indukciós tálcák eltávolításával a készülék természetes hagyományos sütőként is használható. Bármelyik módot is választja a 6. Érzék technológia mindig garantálja a tökéletes teljesítményt.

## Különleges tulajdonságok a nagyobb szabadságért és hatékonyságért

A hagyományos sütési funkciókon kívül a 6. Érzék indukciós sütő számtalan különleges tulajdonsággal is bír, melyek a sütést még hatékonyabbá és örömtelibbé varázsolják.

- Ready Cook funkció: a hatékony fűtőrendszernek köszönhetően soha többé nincs szükség előmelegítésre, még akkor is, ha Ön nem az indukciós üzemmódot használja.
- A Cook3 funkcióval Ön három különböző ételt is süthet egyszerre, mivel a kifinomult sütési rendszer megakadályozza az ízek és aromák keveredését.



## IDŐTAKARÉKOS INDUKCIÓS SÜTÉS



<sup>1</sup> Az indukciós funkció használata esetében, olyan előmelegítést igénylő Whirlpool sütőkkel összehasonlítva, melyek nem rendelkeznek indukciós technológiával.

## *Lenyűgöző kialakítású sütők, hogy a sütés még élvezetesebb legyen*

Az elegáns megjelenést az innovatív funkciókkal és takarékosággal ötvöző Whirlpool sütők gazdag ízeket hoznak a konyhájába.



## 6. ÉRZÉK RECEPTEK

Egyszerűen imádni fogja a Whirlpool sütőben a hagyományos sütési módszerrel készített ételeket! Ha azonban bármikor segítségre lenne szüksége, az innovatív 6. Érzék receptek megkönnyítik, hogy úgy süssön, akár egy profi szakács. Megfigyelte már, hogy hiába készíti el kedvenc ételét a szokásos összetevőkből és már megszokott módon, az eredmény néha mégis csalódást okoz? A 6. Érzék receptekkel ez már a múlté! Válasszon a 30 automatikus recept közül, melyek ideális paramétereit mesterszakácsok segítségével dolgoztunk ki, és az intelligens 6. Érzék technológia automatikusan szabályozza az ételkészítés folyamatát (sütési funkciót és hőmérsékletet), hogy az eredmény mindig tökéletes legyen. Figyeli az energiafelhasználást, és ennek figyelembevételével állítja be a sütési időt, miközben folyamatos visszajelzést ad a felhasználóbarát kijelző segítségével. Ha pedig a sütés közben meg kell keverni, vagy fordítani az ételt, akkor a sütő erre hangjelzéssel és a kívánt művelettípus megjelenítésével figyelmeztet.

A 6. Érzék recept menüben 30 népszerű étel található:

- **Ínycsiklandozó egytálételek:** lasagne, halas canelloni, rakott palacsinta, rakott padlizsán, vegetáriánus (zöldséges) lepény, almás pite, quiche lorraine, pizza.
- **Hús, hal és szárnyas:** sertésszelet, sertécsülök, báránycomb, kebabfélék, mediterrán tengeri hal, zöldfűszeres lazac, sókéregben sült hal, sültcsirke, csirkemell.
- **Zöldségek:** sültburgonya, vegetáriánus (zöldséges) rétes, rakott burgonya, csőben sült burgonya, csőben sült paradicsom, csőben sült zöldségek, töltött paprika.
- **Desszertek:** gyümölcstorta, rétes, körtés csokitorta, márványtorta, sajttorta, joghurttorta.

## STARCLEAN™ TECHNOLOGIA – KÖRNYEZETBARÁT TISZTÍTÁS

STAR  
CLEAN™

Az ízletes ételkészítésen túl a kiváló teljesítmény az energiatakarékoságra és a könnyű tisztíthatóságra is vonatkozik. Az innovatív, környezetbarát öntisztító programmal rendelkező Whirlpool sütővel nemcsak időt és energiát takaríthatunk meg, hanem a környezetünket is megkímélhetjük a tisztítószerek okozta ártalmaktól. A Starclean™ funkcióval ugyanis 35 perc alatt, mindenféle vegyszer használata nélkül tisztává lehet varázsolni a sütőt, mindössze egy nedves ruhával kell csak áttörölni, ugyanis a sütőajtó egyedülálló nanotechnológiás felületkezeléssel, a sütőtér pedig tapadásmentes bevonattal rendelkezik. Az alacsony hőmérsékleten működő program ráadásul az energiafelhasználás szempontjából is nagyon kedvező; 97%-kal kevesebb energiát használ fel, mint egy pirolitikus tisztítási ciklus.

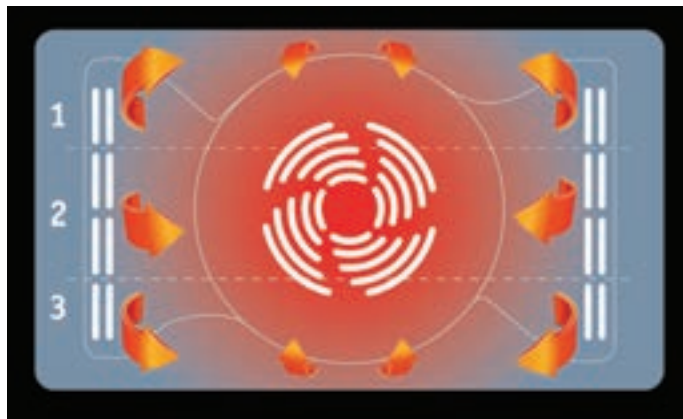

## COOK3: 3 ÉTEL EGYIDEJŰLEG



A nagyteljesítményű fűtőelemeknek és az egyedülálló levegőkeringtető rendszernek köszönhetően a Cook3 rendszer teljes szabadságot és kényelmet biztosít a sütésnél, ugyanakkor takarékos az idővel és az energiával. A teljes sütőtér egyenletes fűtése és a levegő folyamatos frissítése, áramoltatása segítségével egyidejűleg három különböző ételt készíthet anélkül, hogy ízeik és aromáik keverednének. Az ételek teljesen eltérőek is lehetnek, például hal, quiche és muffin, és sütési hőmérsékletük akár 30 °C-kal is különbözhet.



## KREATÍV FŐZÉS HELYHIÁNY NÉLKÜL

73 lt  
XXL

A 73 literes térfogat és az 5 választható polcmagasság biztosítja, hogy a Whirlpool nagyméretű sütői nem gördítenek akadályt kulináris kreativitása útjába.

## ÖNTISZÍTÓ PIROLITIKUS TECHNOLOGIA



A Whirlpool pirolitikus sütők magas hőmérsékletű ciklus segítségével hamuvá égetik az ételmaradékot, ezután a hamu törlőkendővel már könnyen kitörölhető. Ha a sütő belseje nem túlzottan szennyezett, akkor az Öko-pirolízis funkció automatikusan lerövidíti a tisztítási ciklus idejét. Egy speciális hőálló bevonat javítja a sütési teljesítményt, mivel állandó értéken tartja a hőmérsékletet a sütő belsejében, ugyanakkor az ajtóban lévő négy darab hővisszaverő üveglap biztosítja azt, hogy az ajtó külső hőmérséklete alacsonyabb legyen, mint a normál sütőknél.

## ENERGIATAKARÉKOSSÁG

A A  
-20%    A  
-10%

A Whirlpool sütők rendkívül jól hőszigeteltek a hő megtartása, az energiatakarékos és a sütési idő csökkentése érdekében. Keresse az A-10% és A-20% energiaosztály szimbólumot.

## GYORSBILLENTYŰK

A gyorsbillentyűk segítségével azt a 10 funkciót érheti el, amelyet a leggyakrabban használ. Nem kell észben tartania, hogy kedvenc ételéhez melyik funkciót szokta használni: az érintőszenzoros felhasználat felület azt kiválasztja Ön helyett.

## UJJLENYOMATMENTES INOX



A Whirlpool készülékein alkalmazott rozsdamentes acél a legújabb technológiával készült, így a zsír, az ujjlenyomat és a por könnyen eltávolítható róla. A speciális kezelésnek köszönhetően a készülék karcmentes marad és a rozsdamentes felület nem öregszik, így mindig megőrzi szép állapotát. Továbbá megkönnyíti készülékei mindennapi használatát, mert egyszerűvé teszi tisztításukat.

## HÚSSZONDA



Az étel belső hőmérsékletének (0 °C – 100 °C között) mérésére szolgál sütés, ételkészítés közben. A kívánt belső hőmérsékletet a készítendő étel szerint be lehet programozni, majd az előírt idő letelte után a készülék kijelzője figyelmeztet erre.

## ALSÓ SÜTÉS



A sütési ciklus végén célszerű használni az étel aljának pirítására.

## FELSŐ SÜTÉS



Ideális a sütési program végén történő pirításhoz.

## HAGYOMÁNYOS, STATIKUS SÜTÉS



A felső és alsó fűtést kombináló hagyományos sütési módszer, amikor a sütő felső része forróbb. Akkor ideális, ha az étel tetejét meg kell pirítani, vagy ha tűzálló tálban süt, amikor az étel lassan készül.

## LÉGKEVERÉSES SÜTÉS



Ventilátorral segített sütés, amikor a hő a felső és alsó fűtőelemekből érkezik. Ideális aprósütemények és torták készítéséhez.

## HŐLÉGBEFÚVÁS



A sütő hátsó fala mögött elhelyezkedő ventilátor átnyomja a levegőt a fűtőelemeken és négy irányból a sütőtérbe juttatja. Az étel gyorsan (általában nincs szükség előmelegítésre) és egyenletesen készül a sütő minden részében. Különböző ételek készíthetők egy időben, anélkül, hogy az ízek és illatok keverednének egymással.

## MAXI SÜTÉS – XXL HÚSSÜTÉS

A Whirlpool Maxi sütés funkciója egyensúlyba hozza a felső és alsó fűtőelem működését, így a sütő fokozatosan és egyenletesen melegszik fel. Ennek köszönhetően az egyébként nehezen átsülő nagyobb darab húskok sütése is jobban tartható. Az eredmény a puha, omlós hús, amely belül teljesen átsült, kívül pedig tökéletesen ropogós.

## KIOLVASZTÁS



A hő nélkül alkalmazott ventilátor, amely a sütő hátsó részén található, egyenletesen keringeti a levegőt a fagyasztott étel körül, így minimálisra csökkenti a kiolvasztási időt.

## FAGYASZTOTT ÉTEL



Ez a funkció automatikusan kiválasztja a legjobb sütési hőmérsékletet és módot a gyorsfagyasztott készételek 5 különböző kategóriájához (mirelit lasagne, pizza, rétes, sültburgonya és kenyér). Más ételféleségek sütéséhez tetszés szerint lehet hőmérsékletet választani 50 és 250 °C között. Ennél a funkciónál a sütő előmelegítése és az ételek előzetes kiolvasztása nem szükséges.

## EXTRA BARNÍTÁS



Ezzel a funkcióval sütés közben vagy sütés után lehet az ételeket (pl. sültteket) pirítani. Három fokozat közül lehet választani, ahol az 1-es fokozat a minimális barnítást, a 3-as a maximálást jelenti. A készülék be is programozható, hogy a sütési program végén ez a funkció automatikusan bekapcsoljon.

## GYORS ELŐMELEGÍTÉS



Az előmelegítés funkció gyorsan az optimális hőmérsékletre melegíti az üres sütőt, sokkal hamarabb, mint a hagyományos sütők. A beállított hőmérséklet elérésekor a funkció automatikusan kikapcsol és hangjelzés figyelmeztet, hogy be kell tenni az ételt.

## GRILL



A Whirlpool sütők különböző grillező egységekkel kaphatók. Használja a grill funkciót karaj, rablőhús, kolbász, zöldség sütéséhez és kenyérpirításhoz. A Grill funkciónál az 1-5 fokozat között lehet állítani a készülék teljesítményét. 3-5 percig melegítse elő a grillt. Sütés közben a sütő ajtaja zárva kell legyen. Hús sütésekor a füstképződés és a zsíradék kifröccsenésének csökkentése érdekében öntsön egy kis vizet a zsírfogó tálcára. Sütés közben ajánlatos az ételeket forgatni.

## TURBOGRILL (GRILL + LÉGKEVERÉS)



Gyorsabban és egyenletesebben grillez azáltal, hogy felgyorsítja a meleg levegő áramlását a grillzóna körül. A vastagabb hússzeletek grillezéséhez is ideális. A sütésnél kettős hatást biztosít: ropogós kívül, porhanyós belül.

## MELEGEN TARTÁS



A melegen tartás opció beállítható úgy, hogy a sütés végén automatikusan bekapcsolódjon. A cél a frissen elkészült ételek meleg és ropogós állapotban tartása. Az ételt 4 órán át melegen tartja, anélkül, hogy kiszáritaná. Javasoljuk, hogy az ételt a középső szinten helyezze el. Ez a funkció nem indul el, ha a sütőtér hőmérséklete 65 °C felett van.

## KELESZTÉS



Sós vagy édes tészták optimális mértékű kelesztése. A kelesztés minőségének megőrzése érdekében ez a funkció nem indul el, ha a sütőtér hőmérséklete 40 °C felett van. A sütő előmelegítése nem szükséges.

## PIZZA/KENYÉR PROGRAM



A legjobb szakácsok közreműködésével kifejlesztett Pizza/kenyér programban testre szabhatja a sütési lehetőségeket.

- Kenyér program: Ezzel a funkcióval olyan jó kenyeret süthet otthonában, mint a pékek. Aranybarnára sült, kívül ropogós, belül puha kenyereket. A program a sütés során automatikusan szabályozza a sütési hőmérsékletet és módot, hogy mindig tökéletes eredmény szülessen.
- Pizza program: Ezzel a funkcióval pizzát, kenyérlángos süthet; és az eredmény olyan, mintha fatüzelésű kemencében sütötte volna.





## AKZM 8910/IXL

### ALAPTULAJDONSÁGOK

- Fusion design
- Indukciós technológia
- A-30% energiaosztály
- Ujjlenyomatmentes karcálló iXelium® felületű inox
- Multifunkciós sütős (MF8+)
- 6. Érzék funkció, beprogramozott automatikus receptekkel
- Finoman csukódó sütőajtó
- Vega2 kijelző (magyar nyelvű szöveges-grafikus)
- Elektronikus hőmérséklet szabályozás
- Gyors előmelegítés funkció
- 3 rétegű hűtött, tükrös sütőajtó



### SÜTŐFUNKCIÓK ÉS TOVÁBBI TULAJDONSÁGOK

Indukciós sütési funkciók és beprogramozott receptek (27 funkció és 32 recept); alsó és felső sütés; grill és turbogrill; hőlégbefúvás; légkeveréses sütés; 6. Érzék receptek; speciális funkciók (kiolvasztás, melegen tartás, kelesztés, XXL méretű hússütés, fagyasztott ételkészítés, ECO hőlégbefúvás); gombzár

### TARTOZÉKOK

Grillrács; zsírfogó tálca; indukciós adapter és sütőtál

### MŰSZAKI ADATOK

Sütőtérfogat: 73 L  
 Maximális energiaigény: 3,650 W  
 Hőlégbefúvás teljesítmény: 2,450 W  
 Grill teljesítmény: 2,450 W  
 Beépítési méretek (Mag.xSzél.xMély.): 600x560x555 mm



## AKZM 838/IX

### ALAPTULAJDONSÁGOK

- Fusion design
- A-20% energiaosztály
- Ujjlenyomatmentes inox készülék
- Multifunkciós sütő (MF8+)
- 6. Érzék funkció, beprogramozott automatikus receptekkel
- StarClean (hidrolitikus) sütőtisztítás
- Vega2 kijelző (magyar nyelvű szöveges-grafikus)
- Teleszkópos sütősín (2 szintes)
- Elektronikus hőmérséklet szabályozás
- Gyors előmelegítés funkció
- 3 rétegű hűtött, tükrös sütőajtó



### SÜTŐFUNKCIÓK ÉS TOVÁBBI TULAJDONSÁGOK

Alsó és felső sütés; grill és turbogrill; hőlégbefúvás; légkeveréses sütés; 6. Érzék receptek; speciális funkciók (kiolvasztás, melegen tartás, kelesztés, sütés több szinten, XXL méretű hússütés, fagyasztott ételkészítés); memória funkció; gombzár

### TARTOZÉKOK

Grillrács; 2 süteményes tálca; 1 zsírfogó tálca; cellulóztartalmú ruha; szivacs

### MŰSZAKI ADATOK

Sütőtérfogat: 73 L  
 Maximális energiaigény: 3,650 W  
 Hőlégbefúvás teljesítmény: 2,450 W  
 Grill teljesítmény: 2,500 W  
 Beépítési méretek (Mag.xSzél.xMély.): 600x560x556 mm



## AKZM 660/IX

### ALAPTULAJDONSÁGOK

- Fusion design
- A-10% energiaosztály
- Ujjlenyomatmentes inox készülék
- Multifunkciós sütő (MF8+)
- 6. Érzék funkció, beprogramozott automatikus receptekkel
- Pirolitikus sütőtisztítás
- Vega2 kijelző (magyar nyelvű szöveges-grafikus)
- Hússzonda
- Elektronikus hőmérséklet szabályozás
- Gyors előmelegítés funkció
- 4 rétegű hűtött, tükrös sütőajtó



### SÜTŐFUNKCIÓK ÉS TOVÁBBI TULAJDONSÁGOK

Alsó és felső sütés; grill és turbogrill; hőlégbefúvás; légkeveréses sütés; 6. Érzék receptek; hússzondás receptek; speciális funkciók (kiolvasztás, melegen tartás, kelesztés, sütés több szinten, XXL méretű hússütés, fagyasztott ételkészítés); memória funkció; gombzár

### TARTOZÉKOK

Grillrács; 2 süteményes tálca; 1 zsírfogó tálca

### MŰSZAKI ADATOK

Sütőtérfogat: 73 L  
 Maximális energiaigény: 3,650 W  
 Hőlégbefúvás teljesítmény: 2,450 W  
 Grill teljesítmény: 2,450 W  
 Beépítési méretek (Mag.xSzél.xMély.): 600x560x552 mm



## AKZM 663/IXL

### ALAPTULAJDONSÁGOK

- Fusion design
- A-20% energiaosztály
- Ujjlenyomatmentes karcálló iXelium® felületű inox
- Multifunkciós sütős (MF8+)
- 6. Érzék funkció, beprogramozott automatikus receptekkel
- Katalitikus panelek
- Teleszkópos sütősín (2 szintes)
- Vega2 kijelző (magyar nyelvű szöveges-grafikus)
- Elektronikus hőmérséklet szabályozás
- Gyors előmelegítés funkció
- 3 rétegű hűtött, tükrös sütőajtó



### SÜTŐFUNKCIÓK ÉS TOVÁBBI TULAJDONSÁGOK

Alsó és felső sütés; grill és turbogrill; hőlégbefúvás; légkeveréses sütés; 6. Érzék receptek; speciális funkciók (kiolvasztás, melegen tartás, kelesztés, sütés több szinten, XXL méretű hússütés; fagyasztott ételkészítés); memória funkció; gombzár

### TARTOZÉKOK

Grillrács; 2 süteményes tálca; 1 zsírfogó tálca

### MŰSZAKI ADATOK

Sütőtérfogat: 73 L  
 Maximális energiaigény: 2,600 W  
 Hőlégbefúvás teljesítmény: 2,450 W  
 Grill teljesítmény: 2,450 W  
 Beépítési méretek (Mag.xSzél.xMély.): 600x560x556 mm



## AKZM 662/IX

### ALAPTULAJDONSÁGOK

- Fusion design
- A-20% energiaosztály
- Ujjlenyomatmentes inox készülék
- Multifunkciós sütő (MF8+)
- 6. Érzék funkció, beprogramozott automatikus receptekkel
- Vega2 kijelző (magyar nyelvű szöveges-grafikus)
- Katalitikus panelek
- Teleszkópos sütősín (2 szintes)
- Elektronikus hőmérséklet szabályozás
- Gyors előmelegítés funkció
- 3 rétegű hűtött, tükrös sütőajtó



### SÜTŐFUNKCIÓK ÉS TOVÁBBI TULAJDONSÁGOK

Alsó és felső sütés; grill és turbogrill; hőlégbefúvás; légkeveréses sütés; 6. Érzék receptek; speciális funkciók (kiolvasztás, melegen tartás, kelesztés, sütés több szinten, XXL méretű hússütés, fagyaszott ételkészítés); memória funkció; gombzár

### TARTOZÉKOK

Grillrács; 2 süteményes tálca; 1 zsírfogó tálca

### MŰSZAKI ADATOK

Sütőtérfogat: 73 L  
 Maximális energiaigény: 2,600 W  
 Hőlégbefúvás teljesítmény: 2,450 W  
 Grill teljesítmény: 2,450 W  
 Beépítési méretek (Mag.xSzél.xMély.): 600x560x555 mm



## AKZM 654/IX

### ALAPTULAJDONSÁGOK

- Fusion design
- A-20% energiaosztály
- Ujjlenyomatmentes inox készülék
- Multifunkciós sütő (MF8+)
- G2 EVO kijelző (piktogramos)
- Elektronikus hőmérséklet szabályozás
- Gyors előmelegítés funkció
- 3 rétegű hűtött, tükrös sütőajtó

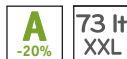

### SÜTŐFUNKCIÓK ÉS TOVÁBBI TULAJDONSÁGOK

Alsó és felső sütés; grill és turbogrill; hőlégbefúvás; légkeveréses sütés; speciális funkciók (kiolvasztás, melegen tartás, kelesztés, XXL méretű hússütés, pizza/kenyér); gombzár

### TARTOZÉKOK

Grillrács; 2 süteményes tálca; 1 zsírfogó tálca

### MŰSZAKI ADATOK

Sütőtérfogat: 73 L  
 Maximális energiaigény: 2,600 W  
 Hőlégbefúvás teljesítmény: 2,000 W  
 Grill teljesítmény: 2,450 W  
 Beépítési méretek (Mag.xSzél.xMély.): 600x560x554 mm



## AKZM 764/IX

### ALAPTULAJDONSÁGOK

- Ambient design
- A-20% energiaosztály
- Ujjlenyomatmentes inox készülék
- Multifunkciós sütő (MF8+)
- 6. Érzék funkció, beprogramozott automatikus receptekkel
- Vega2 kijelző (magyar nyelvű szöveges-grafikus)
- Hússzonda
- Elektronikus hőmérséklet szabályozás
- Gyors előmelegítés funkció
- 3 rétegű hűtött, tükrös sütőajtó

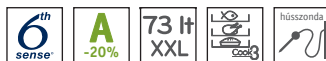

### SÜTŐFUNKCIÓK ÉS TOVÁBBI TULAJDONSÁGOK

Alsó és felső sütés; grill és turbogrill; hőlégbefúvás; légkeveréses sütés; 6. Érzék receptek; hússzondás receptek; speciális funkciók (kiolvasztás, melegen tartás, kelesztés, sütés több szinten, XXL méretű hússütés, fagyaszott ételek); memória funkció; gombzár

### TARTOZÉKOK

Grillrács; 2 süteményes tálca; 1 zsírfogó tálca

### MŰSZAKI ADATOK

Sütőtérfogat: 73 L  
 Maximális energiaigény: 3,650 W  
 Hőlégbefúvás teljesítmény: 2,450 W  
 Grill teljesítmény: 2,450 W  
 Beépítési méretek (Mag.xSzél.xMély.): 600x560x552 mm



## AKZM 754/IX

### ALAPTULAJDONSÁGOK

- Ambient design
- A-20% energiaosztály
- Ujjlenyomatmentes inox készülék
- Multifunkciós sütő (MF8+)
- 6. Érzék funkció, beprogramozott automatikus receptekkel
- Vega2 kijelző (magyar nyelvű szöveges-grafikus)
- Katalitikus panelek
- Teleszkópos sütősín (2 szintes)
- Elektronikus hőmérséklet szabályozás
- Gyors előmelegítés funkció
- 3 rétegű hűtött, tükrös sütőajtó

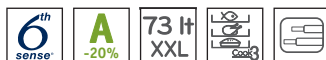

### SÜTŐFUNKCIÓK ÉS TOVÁBBI TULAJDONSÁGOK

Alsó és felső sütés; grill és turbogrill; hőlégbefúvás; légkeveréses sütés; 6. Érzék receptek; speciális funkciók (kiolvasztás, melegen tartás, kelesztés, sütés több szinten, XXL méretű hússütés, fagyaszott ételek); memória funkció; gombzár

### TARTOZÉKOK

Grillrács; 1 süteményes tálca; 1 zsírfogó tálca

### MŰSZAKI ADATOK

Sütőtérfogat: 73 L  
 Maximális energiaigény: 2,600 W  
 Hőlégbefúvás teljesítmény: 2,450 W  
 Grill teljesítmény: 2,450 W  
 Beépítési méretek (Mag.xSzél.xMély.): 600x560x552 mm



## AKZM 775/IXL

### ALAPTULAJDONSÁGOK

- Ambient design
- A-10% energiaosztály
- Ujjlenyomatmentes karcálló iXelium® felületű inox
- Multifunkciós sütős (MF8+)
- Teleszkópos sütősín (2 szintes)
- G2 Evo kijelző (piktogramos)
- Elektronikus hőmérséklet szabályozás
- Ready2 Cook funkció
- Gyors előmelegítés funkció
- 3 rétegű hűtött, tükrös sütőajtó



### SÜTŐFUNKCIÓK ÉS TOVÁBBI TULAJDONSÁGOK

Alsó és felső sütés; grill és turbogrill; hőlégbefúvás; légkeveréses sütés; speciális funkciók (kiolvasztás, melegen tartás, kelesztés, ECO hőlégbefúvás, XXL méretű hússütés; kenyér/pizza); memória funkció; gombzár.

### TARTOZÉKOK

2 grillrács; 1 zsírfogó tálca

### MŰSZAKI ADATOK

Sütőtérfogat: 73 L  
 Maximális energiaigény: 2,600 W  
 Hőlégbefúvás teljesítmény: 2,450 W  
 Grill teljesítmény: 2,450 W  
 Beépítési méretek (Mag.xSzél.xMély.): 600x560x556 mm



## AKZM 762/IX

### ALAPTULAJDONSÁGOK

- Ambient design
- A-20% energiaosztály
- Ujjlenyomatmentes inox készülék
- Multifunkciós sütő (MF8+)
- G2 EVO kijelző (piktogramos)
- Elektronikus hőmérséklet szabályozás
- Gyors előmelegítés funkció
- 3 rétegű hűtött, tükrös sütőajtó



### SÜTŐFUNKCIÓK ÉS TOVÁBBI TULAJDONSÁGOK

Alsó és felső sütés; grill és turbogrill; hőlégbefúvás; légkeveréses sütés; speciális funkciók (kiolvasztás, melegen tartás, kelesztés, XXL méretű hússütés, pizza/kenyér); gombzár

### TARTOZÉKOK

Grillrács; 1 zsírfogó tálca

### MŰSZAKI ADATOK

Sütőtérfogat: 73 L  
 Maximális energiaigény: 2,600 W  
 Hőlégbefúvás teljesítmény: 2,000 W  
 Grill teljesítmény: 2,450 W  
 Beépítési méretek (Mag.xSzél.xMély.): 600x560x550 mm



## AKZ 562/IX

### ALAPTULAJDONSÁGOK

- Genesis+ design
- "A-10%" energiaosztály
- Ujjlenyomatmentes inox készülék
- Multifunkciós sütő (MF8+)
- G2 EVO kijelző (piktogramos)
- Pirolitikus sütőtisztítás
- Elektronikus hőmérséklet szabályozás
- Gyors előmelegítés funkció
- 3 rétegű hűtött, tükrös sütőajtó



### SÜTŐFUNKCIÓK ÉS TOVÁBBI TULAJDONSÁGOK

Alsó és felső sütés; grill és turbogrill; hőlégbefúvás; légkeveréses sütés; speciális funkciók (kiolvasztás, melegen tartás, kelesztés, kenyér/pizza)

### TARTOZÉKOK

Grillrács; 2 süteményes tálca; 1 zsírfogó tálca

### MŰSZAKI ADATOK

Sütőtérfogat: 65 L  
 Maximális energiaigény: 3,650 W  
 Hőlégbefúvás teljesítmény: 2,000 W  
 Grill teljesítmény: 2,450 W  
 Beépítési méretek (Mag.xSzél.xMély.): 600x560x550 mm



## AKZ 561/IX

### ALAPTULAJDONSÁGOK

- Genesis+ design
- A-10% energiaosztály
- Ujjlenyomatmentes inox készülék
- Multifunkciós sütő (MF8+)
- G2 EVO kijelző (piktogramos)
- Katalitikus panelek
- Teleszkópos sütősín (2 szintes)
- Elektronikus hőmérséklet szabályozás
- Gyors előmelegítés funkció
- 2 rétegű hűtött, tükrös sütőajtó



### SÜTŐFUNKCIÓK ÉS TOVÁBBI TULAJDONSÁGOK

Alsó és felső sütés; grill és turbogrill; hőlégbefúvás; légkeveréses sütés; speciális funkciók (kiolvasztás, melegen tartás, kelesztés, XXL méretű hússütés, pizza/kenyér); gombzár

### TARTOZÉKOK

Grillrács; 2 süteményes tálca; 1 zsírfogó tálca

### MŰSZAKI ADATOK

Sütőtérfogat: 65 L  
 Maximális energiaigény: 3,650 W  
 Hőlégbefúvás teljesítmény: 2,000 W  
 Grill teljesítmény: 2,450 W  
 Beépítési méretek (Mag.xSzél.xMély.): 600x560x550 mm





## AKZ 560/NB

### ALAPTULAJDONSÁGOK

- Genesis+ design
- A-10% energiaosztály
- Fekete készülékszín
- Multifunkciós sütő (MF8+)
- G2 EVO kijelző (piktogramos)
- Katalitikus panelek
- Teleszkópos sütősín (2 szintes)
- Elektronikus hőmérséklet szabályozás
- Gyors előmelegítés funkció
- 2 rétegű hűtött sütőajtó



### SÜTŐFUNKCIÓK ÉS TOVÁBBI TULAJDONSÁGOK

Alsó és felső sütés; grill és turbogrill; hőlégbefúvás; légkeveréses sütés; speciális funkciók (kiolvasztás, melegen tartás, kelesztés, XXL méretű hússütés, pizza/kenyér); gombzár

### TARTOZÉKOK

Grillrács; 2 süteményes tálca; 1 zsírfogó tálca

### MŰSZAKI ADATOK

Sütőtér fogat: 65 L  
 Maximális energiaigény: 3,650 W  
 Hőlégbefúvás teljesítmény: 2,000 W  
 Grill teljesítmény: 2,450 W  
 Beépítési méretek (Mag.xSzél.xMély.): 600x560x550 mm



## AKZ 560/WH

### ALAPTULAJDONSÁGOK

- Genesis+ design
- A-10% energiaosztály
- Fehér készülékszín
- Multifunkciós sütő (MF8+)
- G2 EVO kijelző (piktogramos)
- Katalitikus panelek
- Teleszkópos sütősín (2 szintes)
- Elektronikus hőmérséklet szabályozás
- Ready2Cook - gyors előmelegítés funkció
- 2 rétegű hűtött sütőajtó



### SÜTŐFUNKCIÓK ÉS TOVÁBBI TULAJDONSÁGOK

Alsó és felső sütés; grill és turbogrill; hőlégbefúvás; légkeveréses sütés; speciális funkciók (kiolvasztás, melegen tartás, kelesztés, XXL méretű hússütés, pizza/kenyér); gombzár

### TARTOZÉKOK

Grillrács; 2 süteményes tepsi; 1 zsírfogó tálca

### MŰSZAKI ADATOK

Sütőtér fogat: 65 L  
 Maximális energiaigény: 3,650 W  
 Hőlégbefúvás teljesítmény: 2,000 W  
 Grill teljesítmény: 2,450 W  
 Beépítési méretek (Mag.xSzél.xMély.): 600x560x550 mm



## AKP 462/IX

### ALAPTULAJDONSÁGOK

- Actual design
- A energiaosztály
- Inox készülékszín
- Multifunkciós sütő (MF8)
- Digitális kijelző
- Katalitikus panelek
- Teleszkópos sütősín (1 szintes)
- 2 rétegű sütőajtó



### SÜTŐFUNKCIÓK ÉS TOVÁBBI TULAJDONSÁGOK

Alsó és felső sütés; légkeveréses sütés; grill és turbogrill; kiolvasztás; alsó sütés és légkeverés; hőlégbefúvás; csak alsó sütés

### TARTOZÉKOK

Grillrács; 2 süteményes tálca; 1 zsírfogó tálca

### MŰSZAKI ADATOK

Sütőtér fogat: 60 L  
 Maximális energiaigény: 3,200 W  
 Hőlégbefúvás teljesítmény: 2,000 W  
 Grill teljesítmény: 2,500 W  
 Beépítési méretek (Mag.xSzél.xMély.): 600x560x550 mm



## AKP 461/IX

### ALAPTULAJDONSÁGOK

- Actual design
- A energiaosztály
- Inox készülékszín
- Multifunkciós sütő (MF8)
- Digitális kijelző
- 2 rétegű sütőajtó

AKP 461/NB - fekete készülékszín  
 AKP 461/WH - fehér készülékszín



### SÜTŐFUNKCIÓK ÉS TOVÁBBI TULAJDONSÁGOK

Alsó és felső sütés; légkeveréses sütés; grill és turbogrill; kiolvasztás; alsó sütés és légkeverés; hőlégbefúvás; csak alsó sütés

### TARTOZÉKOK

Grillrács; 2 süteményes tálca; 1 zsírfogó tálca

### MŰSZAKI ADATOK

Sütőtér fogat: 60 L  
 Maximális energiaigény: 3,200 W  
 Hőlégbefúvás teljesítmény: 2,000 W  
 Grill teljesítmény: 2,500 W  
 Beépítési méretek (Mag.xSzél.xMély.): 600x560x550 mm



## AKP 460/IX

### ALAPTULAJDONSÁGOK

- Actual design
- "A" energiasztály
- Inox készülékszín
- Multifunkciós sütő (MF5)
- Digitális kijelző
- 2 rétegű sütőajtó

AKP 460/NB - fekete készülékszín



### SÜTŐFUNKCIÓK ÉS TOVÁBBI TULAJDONSÁGOK

Alsó és felső sütés; légkeveréses sütés; grill és turbogrill; kiolvasztás

### TARTOZÉKOK

Grillrács; 2 süteményes tálca; 1 zsírfogó tálca

### MŰSZAKI ADATOK

Sütőtérfogat: 60 L  
 Maximális energiaigény: 3,200 W  
 Alsó/felső fűtőteljesítmény: 1,150/1,400 W  
 Grill teljesítmény: 2,500 W  
 Beépítési méretek (Mag.xSzél.xMély.): 600x560x550 mm



## AKP 472/IX

### ALAPTULAJDONSÁGOK

- Actual design
- A energiasztály
- Inox készülékszín
- Multifunkciós sütős (MF8)
- Teleszkópos sütősín (1 szintes)
- Digitális kijelző
- 2 rétegű sütőajtó



### SÜTŐFUNKCIÓK ÉS TOVÁBBI TULAJDONSÁGOK

Alsó és felső sütés; légkeveréses sütés; grill és turbogrill; kiolvasztás; alsó sütés és légkeverés; hőlégbefúvás; csak alsó sütés

### TARTOZÉKOK

2 grillrács; 1 zsírfogó tálca

### MŰSZAKI ADATOK

Sütőtérfogat: 60 L  
 Maximális energiaigény: 3,200 W  
 Hőlégbefúvás teljesítmény: 2,000 W  
 Grill teljesítmény: 1,400 W  
 Beépítési méretek (Mag.xSzél.xMély.): 600x560x550 mm



## AKP 458/IX

### ALAPTULAJDONSÁGOK

- Actual design
- "A" energiasztály
- Inox készülékszín
- Multifunkciós sütő (MF8)
- Digitális kijelző
- 2 rétegű sütőajtó



### SÜTŐFUNKCIÓK ÉS TOVÁBBI TULAJDONSÁGOK

Alsó és felső sütés; légkeveréses sütés; grill és turbogrill; kiolvasztás; alsó sütés és légkeverés; hőlégbefúvás; csak alsó sütés

### TARTOZÉKOK

Grillrács; 2 süteményes tálca; 1 zsírfogó tálca

### MŰSZAKI ADATOK

Sütőtérfogat: 60 L  
 Maximális energiaigény: 3,200 W  
 Hőlégbefúvás teljesítmény: 2,000 W  
 Grill teljesítmény: 2,500 W  
 Beépítési méretek (Mag.xSzél.xMély.): 600x560x550 mm



## AKP 449/IX

### ALAPTULAJDONSÁGOK

- Actual design
- A energiasztály
- Inox készülékszín
- Multifunkciós sütő (MF5)
- Mechanikus jelzőóra
- 2 rétegű sütőajtó



### SÜTŐFUNKCIÓK ÉS TOVÁBBI TULAJDONSÁGOK

Alsó és felső sütés; légkeveréses sütés; grill és turbogrill; kiolvasztás

### TARTOZÉKOK

Grillrács; 1 zsírfogó tálca

### MŰSZAKI ADATOK

Sütőtérfogat: 60 L  
 Maximális energiaigény: 2,500 W  
 Alsó/felső fűtőteljesítmény: 1150/1400 W  
 Grill teljesítmény: 2,500 W  
 Beépítési méretek (Mag.xSzél.xMély.): 600x560x550 mm



## AKP 311/IX/03

### ALAPTULAJDONSÁGOK

- Flat design
- „A” energiaosztály
- Inox felület
- Termosztátos hőmérséklet szabályozás
- Multifunkciós sütő (MF5)
- 2 rétegű teleüveg sütőajtó

### TOVÁBBI TULAJDONSÁGOK

Nagyteljesítményű grill

### TARTOZÉKOK

1 grillrács; 2 alumínium sütőlap

### MŰSZAKI ADATOK

Sütőtér fogat (liter):	53
Maximális energiaigény (W):	2500
Grillfűtőtest teljesítménye (W):	2500
Méret (Mag.xSzél.xMély.) (mm):	595x595x564
Beépítési méretek (Mag.xSzél.xMély.) (mm):	585x560x550



## AKM 888/IX/01

### ALAPTULAJDONSÁGOK

- Üvegkerámia főzőlap inox kerettel
- 60 cm széles
- 7-fokozatú hőmérséklet szabályozás (mechanikus)
- Zónánként maradékhő kijelzés

### MŰSZAKI ADATOK

Műszaki adatok	
Bal első zóna:	145 mm, 1,2 kW
Bal hátsó zóna:	210 mm, 2,1 kW
Jobb hátsó zóna:	145 mm, 1,2 kW
Jobb első zóna:	180 mm, 1,7 kW
Max. teljesítmény (W):	6200
Méret (mm):	47x580x510
Kivágási méretek (Mag.xSzél.xMély.) (mm):	40x560x490





## GALÉRIA TERMÉKCSALÁD

A „Galéria” termékcsalád újszerű, szellemes módon közelíti meg a konyha kialakítását. A koncepció a moduláris felépítésen alapul, amely kielégíti a különböző igényeket a helykínálat szempontjából, de mindig stílusosan és kiváló teljesítménnyel. A „Galéria” készülékcsalád teljes választékot nyújt a nagy konyhák számára, de helytakarékos, minőségi megoldásokat is kínál. Így bármekkora is a konyhája, a „Galéria” stílusú design, a kiváló minőségű anyagok és az intuitív felhasználói felület garantálják a csúcsteljesítményt, a könnyű használatot és a termékcsaládon belüli tökéletes esztétikai harmóniát.

## TELJESEN AUTOMATA KÁVÉFŐZŐGÉP

Teljesen automata kávéfőzőgép, amely a kettős termoblokk rendszernek és az optimális víznyomásnak köszönhetően kiváló ízű, intenzív zamatú, valódi olasz eszpresszó kávé és krémes cappuccinót készít. Kompakt méretéből (46 cm magas) adódóan jól ötvözhető a „Galéria” melegítőfiókkal és pont egy hagyományos sütőnek megfelelő helyet foglal el a konyhában. Az átfolyórész kivehető, így könnyen és tökéletesen tisztítható. A víztartály és a csepegtetőtálca előlről hozzáférhető és külön tárolóedény van a kávébab és az őrölt kávé számára. A készülék egyszerűen használható, a kijelzőn beállíthatja saját nyelvét és ízlésének megfelelően a kávé erősségét, hőmérsékletét és egyéb paramétereket.

## MINI BEÉPÍTHETŐ KÁVÉFŐZŐGÉP

A Whirlpool félautomata mini beépített kávéfőzőgépe termoblokk rendszerének köszönhetően tökéletes ízű eszpresszó kávé készíti. A víztartály és a csepegtetőtálca előlről érhető el és könnyen tisztítható. A mini beépített kávéfőzőgép bárhova könnyen beépíthető, akár oszlopba, akár a felsőszekrénybe. Letisztult formája és stílusos világítása a legújabb konyhai trendet fémjelzi és a kávéfőzőgép tökéletesen illeszkedik a többi beépített készülékhez.

## MELEGENTARTÓ FIÓK

A melegentartó fiók a tökéletes megoldás a tányérok, poharak és evőeszközök melegítésére, hogy az ételt mindig a megfelelő hőmérsékleten tálalhasssa. Használható arra is, hogy az ételt a tálalásig melegen tartsa. A melegítőfiókban az elektronikus termosztát-vezérelt ventilátoros fűtőelem 40-80 °C közötti hőmérsékletet biztosít. Kis méretének – magassága 14 cm – köszönhetően könnyen beilleszthető a hagyományos sütő számára szolgáló térbe a „Galéria” termékcsalád bármelyik tagjával kombinálva.

## EDÉNYTARTÓ FIÓK

Az edénytartó fiókban evőeszközöket és konyhai eszközöket tárolhat. 14 cm-es magasságának köszönhetően a Gallery Collection készülékek bármelyikével (mikrohullámú sütő, kávéfőző vagy Speed Oven kombinálva tökéletesen illeszkedik a 60 cm-es készülékekhez.



### ACE 102/IX / ACE 102/IXL

#### ALAPTULAJDONSÁGOK

- Fusion design
- Teljesen automata kávéfőző
- Ujjlenyomatmentes inox készülékszín
- Szöveges - grafikus LCD-kijelző
- Érintőszenzoros kezelés
- Őrölt- vagy szemeskávével működtethető
- 15 bar-os gőznyomás
- Beállítható kávéhőmérséklet

*IX - Ujjlenyomatmentes inox*

*IXL - Ujjlenyomatmentes karcálló iXelium® felületű inox*

#### TOVÁBBI TULAJDONSÁGOK

Speciális beállítások; autostart időzítési lehetőség és automata kikapcsolás; gőzlőfűvóka cappuccino készítéshez; vízkömentesítő program

#### MŰSZAKI ADATOK

Vízartály kapacitása (liter):	1,8
Vízforraló teljesítménye (W):	1200
Hálózati kábel hossza (m):	1,9
Beépítési méretek (Mag.xSzél.xMély.) (mm):	450x560x550

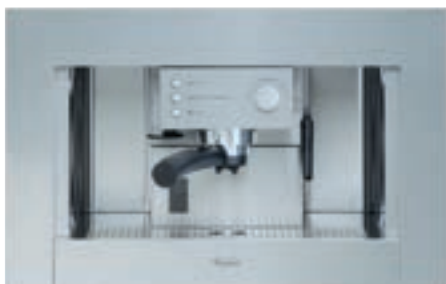

### ACE 010/IX

#### ALAPTULAJDONSÁGOK

- Essence design
- Félaautomata kávéfőző
- Inox készülékszín
- Mechanikus vezérlés, LED-jelzés
- Külön termosztát az espresso- és gőzkészítéshez
- 15 bar-os gőznyomás
- Csak őrölt kávéval működtethető

#### TOVÁBBI TULAJDONSÁGOK

Gőzlőfűvóka cappuccino készítéshez

#### MŰSZAKI ADATOK

Vízartály kapacitása (liter):	1,5
Vízforraló teljesítménye (W):	1000
Beépítési méretek (Mag.xSzél.xMély.) (mm):	362x560x285
Hálózati kábel hossza (m):	1,9



### WD 142 IX / WD 142 IXL

#### ALAPTULAJDONSÁGOK

- Elektromos melegentartó fiók
- 20 lapostányér vagy 80 presszókávés csésze előmelegítésére
- Inox - ujjlenyomatmentes készülék
- Termosztátos vezérlés  
(Beállítható hőmérséklet: 40-65-85 °C)

*IX - Ujjlenyomatmentes inox*

*IXL - Ujjlenyomatmentes karcálló iXelium® felületű inox*

#### TOVÁBBI TULAJDONSÁGOK

Fekete csúszásgátló filcbetét a fiók alján  
Hőmérséklet fokozatok száma: 6  
Ventilátoros működés  
Szerelt hálózati kábel

#### MŰSZAKI ADATOK

Kapacitás (liter):	20
Teljesítményigény (W):	450
Beépítési méretek (Mag.xSzél.xMély.) (mm):	140x560x550



### AKB 655/PT

#### ALAPTULAJDONSÁGOK

- Beépíthető tárolófiók
- Ujjlenyomatmentes inox előlap
- Állószelekre építhető kivétel
- Melegítő funkciót NEM tartalmaz!

#### TOVÁBBI TULAJDONSÁGOK

Fogantyú nélküli, univerzális előlap, megnyomásra működő reteszelő zárszerkezet; max. 45 kg tömegű készülék helyezhető rá

#### MŰSZAKI ADATOK

Készüléktömeg (kg):	11
Beépítési méretek (Mag.xSzél.xMély.) (mm):	140x560x550



### AMW 698/IX

#### ALAPTULAJDONSÁGOK

- Fusion design
- Ujjlenyomatmentes inox készülék
- Állószeletrénybe építhető kivitel
- Mikrohullám, grill, hőlégbefűtés és hagyományos sütési funkciók
- Beprogramozott automatikus receptek
- Vega2 kijelző (magyar nyelvű szöveges-grafikus)
- Lefelé nyíló, tükrös üveg ajtó
- 8 mikrohullámú fokozat
- Gyorsfűtés
- JetStart gyorsindítás
- JetDefrost gyorskiolvasztás;

#### TOVÁBBI TULAJDONSÁGOK

kézi kiolvasztás; alsó és felső sütés; grill és turbo grill; hőlégbefűtés; légkeveréses sütés; speciális funkciók (melegentartás, kelesztés); beállítások; 10 memória

#### TARTOZÉKOK

Grillrács; sütőtálca; üvegtálca

#### MŰSZAKI ADATOK

Belső térfogat:	40 L
Mikrohullám teljesítmény (W):	850
Grill teljesítmény (W):	1600
Hőlégbefűtés teljesítmény (W):	1200
Alsó fűtőszál teljesítmény (W):	1000
Teljesítményigény (W):	2800
Beépítési méretek (Mag.xSzél.xMély.) (mm):	450x560x550

Süssön úgy, ahogy eddig a hagyományos sütővel tette, de feleannyi idő alatt. A Speed Oven hagyományos sütési technológiát alkalmazó helytakarékos készülék, amely azonban egyazon készüléken belül mikrohullámot is alkalmaz. Így recepttől függően akár felére rövidülhet a sütési idő. Jet Menu szöveges kijelzővel, háromszintű sütési funkcióval

és gyorskiolvasztó funkcióval rendelkezik. A Speed Oven 40 literes belső tere zománczott, így könnyen tisztítható. A Speed Oven melegítő vagy tartozékok tárolására szolgáló fiókkal kombinálható, így tökéletesen beilleszthető egy 60 cm-es térbe.





## AMW 599/IX Légkeveréssel kombinált gőzpároló

### ALAPTULAJDONSÁGOK

- Fusion design
- 6. Érzék funkció
- Állószelekrénybe építhető kivitel
- Ujjlenyomatmentes inox felület
- Vega2 kijelző (magyar nyelvű szöveges-grafikus)
- Elektronikus (hő- és páraszenzoros) szabályozás
- Párolás ételfajta szerint



### TOVÁBBI TULAJDONSÁGOK

Gőzöléses kiolvasztás; speciális funkciók és receptek; konyhai időzítő óra; vízleeresztés és vízkömentesítő program; belsőtér világítás; gombzár

### TARTOZÉKOK

Tartóállvány, sütőrács; gőzlőtálca; cseppfogó tálca; víztartály (2 liter); tisztítószivacs;

### MŰSZAKI ADATOK

Párolótér (liter): 34  
Teljesítményigény (W): 1450  
Beépítési méretek (Mag.xSzél.xMély.) (mm): 450x556x550

## 6. ÉRZÉK GŐZ FUNKCIÓ



Gőzzel segített sütés, amelynek használatával számos különböző ételt készíthet új, ötletes módon. A főzés kíméletesebb, az eredmény pedig mindig ízletes, zamatos. Öt különböző ételkategóriából választhat tet-  
szése szerint: hús, hal, szárnyas, töltött zöldség és sütemények.

## GŐZZEL KOMBINÁLT SÜTÉS

Ez a rendkívül fejlett sütési módszer a forró levegőt száraz gőzzel kombinálja (100 °C fölött), így az étel kívül ropogós lesz, a hal és hús pedig belül finom porhanyós marad. Ez a funkció számos nagyszerű recepthez ideális: közülük 71 megtalálható a felhasználói kezelőfelület memóriájában.

## KÉSZRE MELEGÍTÉS FUNKCIÓ

A készre melegítés funkció gőz segítségével gyorsan felmelegíti a már elkészített ételt, anélkül, hogy az kiszáradna, így a melegített étel ugyanolyan ízű, mintha frissen készítette volna.

## GŐZ

A Whirlpool Gőz funkciójának használatakor, amely különösen zöldségek készítésekor hasznos, az ételben megmarad az összes fontos vitamin és tápanyag. Ami még ennél is fontosabb, hogy a zöldség nem veszi át a vele egy időben készülő többi étel szagát.

## GŐZGENERÁTOR

A gőzgenerátor pont a megfelelő mennyiségű és hőmérsékletű gőzt juttatja közvetlenül a sütőtérbe, így a sütőtérben vizet párologtató készülékeknél jobb eredményt biztosít. Az étel kíméletesen, egyenletesen és hatékonyan készül.

## TÖKÉLETES ÚJRAMELEGÍTÉS

A Whirlpool párolók ideális megoldást jelentenek az ételek újramelegítéséhez is. A Készre melegítés funkció kíméletesen újramelegíti a korábban elkészült ételt, anélkül, hogy az kiszáradna, így pont olyan friss, mint amikor készült.





## AKP 288/JA // AKP 288/NA

### ALAPTULAJDONSÁGOK

- Rusztikus design
- „A” energiasztály
- Jázmin fehér/Antracit felület
- Rusztikus analóg programóra
- Termosztatos hőmérséklet szabályozás
- Multifunkciós sütő (MF8)
- 3 rétegű teleiüveg sütőajtó

**A**

### TOVÁBBI TULAJDONSÁGOK

Nagyteljesítményű grill

### TARTOZÉKOK:

grillrács; 1 zsírfogó tálca

### MŰSZAKI ADATOK

Sütőtér fogat (liter):	53
Maximális energiaigény (W):	3200
Grill és hőlégbefúvás teljesítménye (W):	2500/2000
Méret (Mag.xSzél.xMély.) (mm):	595x595x564
Beépítési méretek (Mag.xSzél.xMély.) (mm):	600x560x550



## AKR 551/JA // AKR 551/NA

### ALAPTULAJDONSÁGOK

- Falra szerelhető, kürtös elszívó
- Jázmin fehér/antracit készülékszín
- 60 cm széles

### TOVÁBBI TULAJDONSÁGOK

1 motor; Mechanikus vezérlés; Tolókapcsolós kezelés; 3 sebességfokozat; Beépített világítás\*; Mosható alumínium zsírszűrő

Keringtetéssel elszívó teljesítmény (m <sup>3</sup> /h):	191-206-217
Légkivezetéssel elszívó teljesítmény (m <sup>3</sup> /h):	285-336-372

### MŰSZAKI ADATOK

Zajsztint, keringtetésnél (dBA):	57-61-65
Zajsztint, légkeringetésnél (dBA):	62-64-65
Kivezetőcsanak átmérője (mm):	125
Motorteljesítmény (W):	130
Csatlakozási teljesítmény (W):	210
Méret (Mag.xSzél.xMély.) (mm):	520-720x600x155



## AKM 528/JA // AKM 528/NA

### ALAPTULAJDONSÁGOK

- Önállóan beépíthető gázlap
- Rusztikus design
- Zománcozott, jázmin fehér/antracit színű öntöttvas főzőlap
- 59 cm széles főzőlap
- 4 gázégő
- Öntöttvas edénytartó
- Elöl elhelyezett kezelőgombok
- Egykezes automata szikragyújtás
- Biztonsági szelep gázégőnként

### MŰSZAKI ADATOK

Bal első gázégő:	Normál; 64 mm; 1,65 kW
Bal hátsó gázégő:	Normál; 64 mm; 1,65 kW
Jobb hátsó gázégő:	Gyors; 91 mm; 3 kW
Jobb első gázégő:	Kiségő; 45 mm; 1 kW
Max. gázteljesítmény (kW):	7,3
Gáz alapbeállítás:	Földgáz (G-20), 25 mbar
Méret (Mag.xSzél.xMély.) (mm):	41x590x510
Kivágási méretek (Szél.xMély.) (mm):	560x480



# BEÉPÍTHETŐ SÜTŐK - TARTOZÉKOK

Model	12jegyű termékkód	Sütőtálca (fekete)	Zsírfgó tálcá (fekete)	Grillrács	Teleszkópos sütősín - 2 szintes	Teleszkópos sütősín - 3 szintes	Katalitikus panel
AKZM 8910/IXL	852589101100	NBB 35	NFP 35	BBR 35	BA 42	BAS 43	KAG 35
AKZM 838/IX	852583810000	NBB 35	NFP 35	BBR 35	BA 42	BAS 43	KAG 35
AKZM 660/IX	852566006000	NBB 35	NFP 35	BBR 35	BA 42	BAS 43	KAG 35
AKZM 663/IXL	852566310010	NBB 35	NFP 35	BBR 35	BA 42	BAS 43	KAG 35
AKZM 662/IX	852566210000	NBB 35	NFP 35	BBR 35	BA 42	BAS 43	KAG 35
AKZM 654/IX	852565401000	NBB 35	NFP 35	BBR 35	BA 42	BAS 43	KAG 35
AKZM 754/IX	852575401000	NBB 35	NFP 35	BBR 35	BA 42	BAS 43	KAG 35
AKZM 764/IX	852576406000	NBB 35	NFP 35	BBR 35	BA 42	BAS 43	KAG 35
AKZM 775/IXL	852577538010	NBB 35	NFP 35	BBR 35	BA 42	BAS 43	KAG 35
AKZM 762/IX	852576201000	NBB 35	NFP 35	BBR 35	BA 42	BAS 43	KAG 35
AKZ 562/IX	858556201000	NBB 35	NFP 35	BBR 35	BA 42	BAS 43	KAG 35
AKZ 561/IX	858556101000	NBB 35	NFP 35	BBR 35	BA 42	BAS 43	KAG 35
AKZ 560/NB	858556001010	NBB 35	NFP 35	BBR 35	BA 42	BAS 43	KAG 35
AKZ 560/WH	858556001020	NBB 35	NFP 35	BBR 35	BA 42	BAS 43	KAG 35
AKP 462/IX	857746210000	NBB 35	NFP 35	BBR 35	BA 42	BAS 43	KAG 35
AKP 462/IX	857746210500	ABB 34	NFP 34	BBR 34	BA 32/01	BA 33/01	KAG 31
AKP 461/IX	857746110000	NBB 35	NFP 35	BBR 35	BA 42	BAS 43	KAG 35
AKP 461/IX	857746110500	ABB 34	NFP 34	BBR 34	BA 32/01	BA 33/01	KAG 31
AKP 461/NB	857746110010	NBB 35	NFP 35	BBR 35	BA 42	BAS 43	KAG 35
AKP 461/NB	857746110510	ABB 34	NFP 34	BBR 34	BA 32/01	BA 33/01	KAG 31
AKP 461/WH	857746110020	NBB 35	NFP 35	BBR 35	BA 42	BAS 43	KAG 35
AKP 461/WH	857746110520	ABB 34	NFP 34	BBR 34	BA 32/01	BA 33/01	KAG 31
AKP 460/NB	857746010010	NBB 35	NFP 35	BBR 35	BA 42	BAS 43	KAG 35
AKP 460/NB	857746010510	ABB 34	NFP 34	BBR 34	BA 32/01	BA 33/01	KAG 31
AKP 460/IX	857746010000	NBB 35	NFP 35	BBR 35	BA 42	BAS 43	KAG 35
AKP 460/IX	857746010500	ABB 34	NFP 34	BBR 34	BA 32/01	BA 33/01	KAG 31
AKP 472/IX	857747210500	ABB 34	NFP 34	BBR 34	BA 32/01	BA 33/01	KAG 31
AKP 458/IX	857745861500	ABB 34	NFP 34	BBR 34	BA 32/01	BA 33/01	KAG 31
AKP 449/IX	857744910500	ABB 34	NFP 34	BBR 34	BA 32/01	BA 33/01	KAG 31
AKP 311/IX/03	857731101620	ABB 34	NFP 34	BBR 34	-	-	-
AKP 288 NA	857728801010	NBB 35	NFP 35	BBR 35	-	-	-
AKP 288 NA	857728801510	ABB 34	NFP 34	BBR 34	-	-	-
AKP 288 JA	857728801020	NBB 35	NFP 35	BBR 35	-	-	-
AKP 288 JA	857728801520	ABB 34	NFP 34	BBR 34	-	-	-
Megnevezés							
	ABB 34 853114901000	Sütőtálca (alumínium)					
	NBB 35 853188501100	Sütőtálca (zománcozott)					
	NFP 34 853188801000	Zsírfgó tálcá (zománcozott)					
	NFP 35 853188801100	Zsírfgó tálcá (zománcozott)					
	BBR 34 4819310018456	Grillrács					
	BBR 35 853188701100	Grillrács					
	BA 32/01 853174101010	Kétszintű teleszkópos sütősín (2 részlegesen kihúzható, rácsra rögzített kivitel)					
	BA 42 853174101110	Kétszintű teleszkópos sütősín (2 részlegesen kihúzható, bepattintható kivitel)					
	BA 33/01 853174201010	Háromszintű teleszkópos sütősín (1 teljesen + 2 részlegesen kihúzható, rácsra rögzített kivitel)					
	BAS 43 853174201110	Háromszintű teleszkópos sütősín (1 teljesen + 2 részlegesen kihúzható, bepattintható kivitel + rács)					
	BAF 43 853130201000	Háromszintű teleszkópos sütősín (3 teljesen kihúzható, rácsra rögzített kivitel)					
	BAG 43 853130101000	Háromszintű teleszkópos sütősín (1 teljesen + 2 részlegesen kihúzható, bepattintható kivitel + rács)					
	KAG 31 853189701000	Katalitikus oldalfalpár					
	KAG 35 853189701100	Katalitikus oldalfalpár					



## Intelligens mikrohullámú sütők a változatos főzésért

Széles modellválasztékunkból mindenki megtalálja az igényeinek legmegfelelőbb készüléket.

### 6. ÉRZÉK TECHNOLOGIA A TÖKÉLETES TELJESÍTMÉNY ÉRDEKÉBEN

A Whirlpool intelligens 6. Érzék funkcióinak köszönhetően az ételek széles körét készítheti el tökéletesen a mikrohullámú sütő beprogramozása nélkül. A sütő mindenkor maga választja ki és szabályozza folyamatosan az energiaszintet az állandó és tökéletes eredmény érdekében, a nyersanyagok (nyers, fagyasztott vagy friss) kezdeti hőmérsékletétől és a készítendő ételfajták kombinációjától függetlenül.

### A WHIRLPOOL FEJLETT 6. ÉRZÉK ÉS CRISP™ FUNKCIÓKKAL RENDELKEZŐ MIKROHULLÁMÚ SÜTŐI 3 KÜLÖNBÖZŐ ÉTELKÉSZÍTÉSI MÓDSZERT ÖTVÖZNEK:

légkeverés, párolás és mikrohullám. Ennek az egyedülálló kombinációnak köszönhetően a szokásos idő töredéke alatt fantasztikus ételt készíthet. A nagyobb edényeket is befogadó hatalmas belső térrel rendelkező sütők többféle stílusban, a funkciók széles választékával kaphatók, így mindenképpen megtalálhatja azt, amelyik a konyhája és az életstílusa számára a legmegfelelőbb.

### 3 KÖNNYEN BESZERELHETŐ MODELL KÖZÜL VÁLASZTHAT:

Perfect Chef 40 literes kapacitással, 31 literes Space Chef és 22 literes Mini Built-in. A rozsdamentes acél- és üvegfelülettel rendelkező sütők letisztult vonalvezetésüknek köszönhetően kiválóan illeszkednek bármely konyhához. Fejlett funkcióik segítségével az ételek meglepően gazdag választékát készítheti el, a hagyományos sütőtől elvárt minőségben, azonban a mikrohullám sebességével.

Minden mikrohullámú sütőt úgy terveztünk, hogy tökéletesen illeszkedjen a Whirlpool hagyományos sütőjéhez. A szép külső megjelenés megőrzése érdekében a készülékek könnyen tisztíthatók, így a zsír, az ujjlenyomat és a por könnyen eltávolítható. A kezelőszervek elhelyezkedésétől az ajtónyitás módjáig mindent aprólékosan megterveztünk, hogy a főzés még egyszerűbb és élvezetesebb legyen.

### SPACE CHEF

Ha a legtöbbet akarja kihozni a rendelkezésre álló helyből, akkor válassza a konyhai tér optimalizálására készült új, álló szekrénybe építhető Space Chef készüléket, amelynek szabványos mélysége 60 cm. A 31 literes sütőtérben 32,5 cm-es forgótányér található. Ami pedig a külső megjelenését illeti, a letisztult vonalak jól illeszkednek a Whirlpool hagyományos sütőjéhez. A főzési stílusok széles választékának köszönhetően mindig tökéletesen készíti el az ételt, mégpedig a mikrohullámú sütőknél megszokott idő alatt. A Space Chef termékcsaládban számos, különböző funkciókkal (Combi, Crisp™, gőz vagy csak mikrohullám) rendelkező termék közül választhat, így a konyhában is kibontakoztathatja kreativitását.

### MINI BUILT IN

A szekrénybe szerelhető Mini Built-in 22 literes űrtartalmú, és mindössze 30 cm mély, így tökéletesen illeszkedik bármilyen szabványos szekrénybe, még a kisebb felső szekrényekbe is. Így mindenképpen megfelelő helyet találhat számára a konyhában, még akkor is, ha a rendelkezésre álló hely korlátozott. Bárhova is szereli be, az alacsony forgótányérnak és a széles ajtónyitási szögnek köszönhetően még a nagyobb edények is könnyen berakhatók és kivethetők. Divatos, újszerű külső megjelenésének köszönhetően (nincsenek fogók és kiugró elemek) nagyszerűen illik a termékcsalád többi tagjához.

### MIKROHULLÁM-ELSZÍVÓ KOMBINÁCIÓ

A mikrohullámú sütő + elszívó kombináció a 22 literes űrtartalmú mikrohullámú sütő és a konyhai páraelszívó tökéletes párosítása, amely biztosítja a konyhában az optimális helykihasználást. A mikrohullámmal, grillel és Crisp funkcióval rendelkező készülék kiemelkedő teljesítményt nyújt. Az elszívó alacsony zajszinten működik és intelligens, fényes halogén világítást ad. A felhasználási lehetőségek további bővítéseként a mikrohullám-elszívó kombináció elszívó és keringtető működési módban is használható.



\* A termék leírása a 63. oldalon található



## Általános jellemzők

### UJJLENYOMATMENTES KIVITEL

A Whirlpool készülékein alkalmazott bevonat megakadályozza, hogy az inox készülékeken bármilyen folt maradjon. Megkönnyíti készülékei mindennapi használatát, mert egyszerűvé teszi tisztításukat.

### 6. ÉRZÉK TECHNOLOGIA



A 6. Érzék technológia meghatározza az étel elkészítéséhez ideális főzési folyamatot. Intelligens érzékelők figyelik az étel nedvességtartalmát és a sütési paramétereket annak megfelelően állítják be a tökéletes eredmény érdekében.

### 3D RENDSZER



Ez a forradalmian új rendszer a hő egyenletes áramlását biztosítja a mikrohullámok 3 dimenziós elosztása révén. Az étel mindig egyenletesen készül, és mindenhol megfő, illetve átsül.

### JET START



Ez a funkció nagy víztartalmú étel gyors felmelegítésére szolgál, mint pl. nem sűrű levesek, kávé vagy tea.

### LÉGKEVERÉS



A légkeverés az étel tökéletes átsülését biztosítja. A hátsó fal sarkainál található négy nagy perforált légbevezető terület a belső térben egyenletesen oszlatja el az erős légáramlást, így az étel nem fő túl és egyenletesen barnul.

### CRISP™ FUNKCIÓ



Az egyedülálló Crisp™ tál, grill és 3D mikrohullámú rendszer a lepények, pogácsák és pizzák gyors, egyenletes sütéséhez, barnításához és pirításához. Az étel kívül-belül egyaránt gyorsan elkészül, soha nem marad nyers és nem lesz túlgrillezett.

### KVARCGRILL



Ez a gyors, hatékony grill kevesebb energiát használ, mint a hagyományos infravörös grill, gyorsabban melegszik fel (60 másodperc) és 3-szor gyorsabban süt, ugyanakkor teljesen öntisztuló.

### ASSISTED CHEF EVOLUTION



Egyedülálló szoftverútmutató vezeti végig a felhasználót több, mint 70 recept elkészítésében. Válassza ki ezt a funkciót, és állítsa be az ételkategóriát, valamint az étel fajtáját, majd adja meg a súlyt vagy az adagok számát. A sütő beállítja a főzési időt és jelzi, hogy milyen tartozékot kell használnia.

### JET KIOLVASZTÁS



Kiemelkedően gyors és egyenletes felolvasztás a 3D rendszerből adódó egyedülállóan egyenletes energiaeloszlásnak köszönhetően. Csak válassza ki az étel típusát, állítsa be a súlyt, és nyomja meg a start gombot.

### AUTOMATIKUS FUNKCIÓK

- Automatikus párolás: Gyors, egészséges ételkészítés gőzzel, speciális kialakítású párolóedénnyel és előre beprogramozott beállításokkal 6 különböző ételkategória számára. Csak töltsze fel vízzel a párolót, majd válassza ki az étel kategóriáját és súlyát.
- Automatikus Crisp™: Ideális program a fagyasztott készételek (pl. hasábburgonya, pizza, csirkeszárnyak, lepény stb.) tálalási hőmérsékletűre történő gyors felmelegítésére, elkészítésére.
- Automatikus puhítás: Kíméletesen az étel puhítására szolgál, hogy az könnyebben kezelhető legyen. Kitűnő az olyan kényes ételekhez, mint például vaj, margarin vagy fagylalt.
- Automatikus olvasztás: Kíméletesen az étel fröcskölés nélküli egyszerű felolvasztására szolgál. Kitűnő az olyan kényes ételekhez, mint például csokoládé, vaj vagy sajt. A többszintű teljesítmény-beállításoknak köszönhetően az étel egyenletesebben készül el, megőrzi eredeti ízét és tápértékét, és nem fő túl.
- Automatikus sütés: Ételfőzésre használható automatikus funkció. Csak a következő élelmiszerek esetében használható: sült burgonya, friss zöldségek, fagyasztott zöldségek, konzerv zöldségek és pottogatott kukorica.





## AMW 850/IXL

### ALAPTULAJDONSÁGOK

- Fusion design
- Ujjlenyomatmentes karcálló iXelium® felületű inox
- Állószelekrénybe építhető kivétel
- Mikrohullám, grill, crisp, hőlégbefűvás, párolás funkció
- 6. Érzék funkciók (melegítés, crisp és párolás több ételkategóriára)
- Beprogramozott automatikus receptek
- Vega2 kijelző (magyar nyelvű szöveges-grafikus)
- Lefelé nyíló, tükrös üveg ajtó
- Rozsdamentes belső tér



### TOVÁBBI TULAJDONSÁGOK

8 mikrohullámú fokozat; 3D mikrohullám rendszer; JetStart gyorsindítás; JetDefrost gyorskiolvasztás; puhítás és olvasztás; konyhai időzítő; beállítások; gyorsbillentyűk

### TARTOZÉKOK

Forgótányér; crisp tál + fogantyú; grillrács, sütőtálca; párolóedény

### MŰSZAKI ADATOK

Belső térfogat:	40 L
Mikrohullám teljesítmény (W):	900
Grill teljesítmény (W):	1600
Hőlégbefűvás teljesítmény (W):	1200
Teljesítményigény (W):	2800
Beépítési méretek (Mag.xSzél.xMély.):	450x560x550



## AMW 836/IX

### ALAPTULAJDONSÁGOK

- Fusion design
- Ujjlenyomatmentes inox készülék
- Állószelekrénybe építhető kivétel
- Mikrohullám, grill, crisp, párolás funkció
- 6. Érzék funkciók (melegítés, crisp és párolás több ételkategóriára)
- Beprogramozott automatikus receptek
- Vega2 kijelző (magyar nyelvű szöveges-grafikus)
- Lefelé nyíló, tükrös üveg ajtó
- Rozsdamentes belső tér



### TOVÁBBI TULAJDONSÁGOK

8 mikrohullámú fokozat; 3D mikrohullám rendszer; JetStart gyorsindítás; JetDefrost gyorskiolvasztás; puhítás és olvasztás; konyhai időzítő; beállítások; gyorsbillentyűk

### TARTOZÉKOK

Forgótányér; crisp tál + fogantyú; grillrács; párolóedény

### MŰSZAKI ADATOK

Belső térfogat:	40 L
Mikrohullám teljesítmény (W):	900
Grill teljesítmény (W):	1600
Teljesítményigény (W):	2800
Beépítési méretek (Mag.xSzél.xMély.):	450x560x550



## AMW 808/IX

### ALAPTULAJDONSÁGOK

- Fusion design
- Ujjlenyomatmentes inox készülék
- Állószelekrénybe építhető kivétel
- Mikrohullám, grill, crisp funkciók
- G2 EVO kijelző (piktogramos)
- Lefelé nyíló, tükrös üveg ajtó
- Rozsdamentes belső tér



### TOVÁBBI TULAJDONSÁGOK

8 mikrohullámú fokozat; 3D mikrohullám rendszer; JetStart gyorsindítás; JetDefrost gyorskiolvasztás; automatikus melegítés, crisp, puhítás és olvasztás funkció (több ételkategóriára); konyhai időzítő; beállítások

### TARTOZÉKOK

Forgótányér; crisp tál + fogantyú; grillrács

### MŰSZAKI ADATOK

Belső térfogat:	40 L
Mikrohullám teljesítmény (W):	900
Grill teljesítmény (W):	1600
Teljesítményigény (W):	2800
Beépítési méretek (Mag.xSzél.xMély.):	450x560x550



## AMW 831/IXL

### ALAPTULAJDONSÁGOK

- Ambient design
- Ujjlenyomatmentes karcálló iXelium® felületű inox
- Állószelekrénybe építhető kivétel
- Mikrohullám, grill, crisp, párolás funkció
- 6. Érzék funkciók (melegítés, crisp és párolás több ételkategóriára)
- Beprogramozott automatikus receptek
- G2 EVO kijelző (piktogramos)
- Lefelé nyíló, tükrös üveg ajtó
- Rozsdamentes belső tér



### TOVÁBBI TULAJDONSÁGOK

8 mikrohullámú fokozat; 3D mikrohullám rendszer; JetStart gyorsindítás; JetDefrost gyorskiolvasztás; Crisp ropogós kiolvasztás; konyhai időzítő; beállítások

### TARTOZÉKOK

Forgótányér; crisp tál + fogantyú; grillrács, párolóedény

### MŰSZAKI ADATOK

Belső térfogat:	40 L
Mikrohullám teljesítmény (W):	900
Grill teljesítmény (W):	1600
Teljesítményigény (W):	2800
Beépítési méretek (Mag.xSzél.xMély.):	450x560x550



## AMW 7096/IX

### ALAPTULAJDONSÁGOK

- Genesis+ design
- Ujjlenyomatmentes inox
- Állószelekrénybe építhető kivitel
- Mikrohullám funkció
- G2 EVO kijelző (piktogramos)
- Lefelé nyíló, tükrös üveg ajtó
- Rozsdamentes belső tér



### TOVÁBBI TULAJDONSÁGOK

8 mikrohullámú fokozat; 3D mikrohullám rendszer; JetStart gyorsindítás; JetDefrost gyorskiolvasztás; automatikus melegítés, puhítás és olvasztás funkció (több ételkategóriára); konyhai időzítő; beállítások

### TARTOZÉKOK

Forgótányér

### MŰSZAKI ADATOK

Belső térfogat:	40 L
Mikrohullám teljesítmény (W):	900
Teljesítményigény (W):	1600
Beépítési méretek (Mag.xSzél.xMély.):	450x560x550



## AMW 755/IX

### ALAPTULAJDONSÁGOK

- Ambient design
- Ujjlenyomatmentes inox készülék
- Állószelekrénybe építhető kivitel
- Mikrohullám, grill, crisp, hőlégbefúvás funkció
- G2 EVO kijelző (piktogramos)
- Lefelé nyíló, tükrös üveg ajtó
- Rozsdamentes belső tér



### TOVÁBBI TULAJDONSÁGOK

8 mikrohullámú fokozat; 3D mikrohullám rendszer; JetStart gyorsindítás; JetDefrost gyorskiolvasztás; automatikus melegítés, crisp, puhítás és olvasztás funkció (több ételkategóriára); konyhai időzítő; beállítások

### TARTOZÉKOK:

Forgótányér; crisp tál+fogantyú

### MŰSZAKI ADATOK

Belső térfogat:	31 L
Mikrohullám teljesítmény (W):	1000
Grill teljesítmény (W):	800
Hőlégbefúvás teljesítmény (W):	1400
Teljesítményigény (W):	2300
Beépítési méretek (Mag.xSzél.xMély.):	380x560x550



## AMW 7032/IX AMW 7031/BL AMW 7031/WH

### ALAPTULAJDONSÁGOK

- Genesis+ design
- Fekete készülékszín
- Állószelekrénybe építhető kivitel
- Mikrohullám, grill, crisp funkció
- G2 EVO kijelző (piktogramos)
- Lefelé nyíló ajtó
- Rozsdamentes belső tér



### TOVÁBBI TULAJDONSÁGOK

8 mikrohullámú fokozat; 3D mikrohullám rendszer; JetStart gyorsindítás; JetDefrost gyorskiolvasztás; automatikus melegítés, crisp, puhítás és olvasztás funkció (több ételkategóriára); konyhai időzítő; beállítások

### TARTOZÉKOK

Forgótányér; crisp tál+fogantyú

### MŰSZAKI ADATOK

Belső térfogat:	31 L
Mikrohullám teljesítmény (W):	1000
Grill teljesítmény (W):	800
Teljesítményigény (W):	2300
Beépítési méretek (Mag.xSzél.xMély.):	380x560x550



## AMW 715/IX

### ALAPTULAJDONSÁGOK

- Ambient design
- Ujjlenyomatmentes inox készülék
- Állószelekrénybe építhető kivitel
- Mikrohullám funkció
- G2 EVO kijelző (piktogramos)
- Lefelé nyíló ajtó
- Festett belső tér



### TOVÁBBI TULAJDONSÁGOK

8 mikrohullámú fokozat; 3D mikrohullám rendszer; JetStart gyorsindítás; kézi kiolvasztás; JetDefrost gyorskiolvasztás; automatikus melegítés, puhítás és olvasztás funkció; konyhai időzítő; beállítások

### TARTOZÉKOK

Forgótányér; párolóedény

### MŰSZAKI ADATOK

Belső térfogat:	31 L
Mikrohullám teljesítmény (W):	1000
Teljesítményigény (W):	1800
Beépítési méretek (Mag.xSzél.xMély.):	380x560x550



## MW 4200/IX

### ALAPTULAJDONSÁGOK

- Ujjlenyomatmentes inox készülék
- Felsőszekrénybe építhető kivitel
- Mikrohullám, grill, crisp funkció
- Digitális kijelző
- Oldalra nyíló, tükrös üveg ajtó
- Festett belső tér



### TOVÁBBI TULAJDONSÁGOK

4 mikrohullámú fokozat; 3D mikrohullám rendszer; JetStart gyorsindítás; JetDefrost gyorskiolvasztás; konyhai időzítő

### TARTOZÉKOK

Forgótányér; crisp tál+fogantyú; grillrács

### MŰSZAKI ADATOK

Belső térfogat:	22 L
Mikrohullám teljesítmény (W):	750
Grill teljesítmény (W):	700
Teljesítményigény (W):	1900
Beépítési méretek (Mag.xSzél.xMély.):	360x560x300



## MW 4100/IX

### ALAPTULAJDONSÁGOK

- Ujjlenyomatmentes inox készülék
- Felsőszekrénybe építhető kivitel
- Mikrohullám funkció
- Digitális kijelző
- Oldalra nyíló, tükrös üveg ajtó
- Festett belső tér



### TOVÁBBI TULAJDONSÁGOK

4 mikrohullámú fokozat; 3D mikrohullám rendszer; JetStart gyorsindítás; JetDefrost gyorskiolvasztás; konyhai időzítő

### TARTOZÉKOK

Forgótányér

### MŰSZAKI ADATOK

Belső térfogat:	22 L
Mikrohullám teljesítmény (W):	750
Teljesítményigény (W):	1300
Beépítési méretek (Mag.xSzél.xMély.):	360x560x300



## AMW 496 BL / AMW 496 WH

### ALAPTULAJDONSÁGOK

- Fekete/fehér készülékszín
- Felsőszekrénybe építhető kivitel
- Mikrohullám funkció
- Digitális kijelző
- Oldalra nyíló ajtó
- Festett belső tér



### TOVÁBBI TULAJDONSÁGOK

4 mikrohullámú fokozat; 3D mikrohullám rendszer; JetStart gyorsindítás; JetDefrost gyorskiolvasztás; konyhai időzítő

### TARTOZÉKOK

Forgótányér

### MŰSZAKI ADATOK

Belső térfogat:	22 L
Mikrohullám teljesítmény (W):	750
Teljesítményigény (W):	1300
Beépítési méretek (Mag.xSzél.xMély.):	360x560x300



## AMW 4094/1 IX

### ALAPTULAJDONSÁGOK

- Genesis+ design
- Inox készülékszín
- Felsőszekrénybe építhető kivitel
- Mikrohullám funkció
- Digitális kijelző
- Oldalra nyíló, tükrös üveg ajtó
- Festett belső tér



### TOVÁBBI TULAJDONSÁGOK

4 mikrohullámú fokozat; 3D mikrohullám rendszer; JetStart gyorsindítás; JetDefrost gyorskiolvasztás; konyhai időzítő

### TARTOZÉKOK

Forgótányér

### MŰSZAKI ADATOK

Belső térfogat:	22 L
Mikrohullám teljesítmény (W):	750
Teljesítményigény (W):	1350
Beépítési méretek (Mag.xSzél.xMély.):	360x560x300

## Javasolt kombináció beépíthető sütő és beépíthető mikrohullámú készülékekhez

	BEÉPÍTHETŐ SÜTŐ	MIKROHULLÁMÚ SÜTŐK		
		40 l	31 l	22 l
FUSION design	AKZM 8910/IXL	AMW 850/IXL AMW 808/IX		MW 4200/IX MW 4100/IX
	AKZM 838/IX			
	AKZM 663/IXL			
	AKZM 660/IX	AMW 836/IX AMW 698/IX*	AMW 599/IX**	MW 4200/IX MW 4100/IX
	AKZM 662/IX			
	AKZM 654/IX			
AMBIENT design	AKZM 754/IX	AMW 831/IXL	AMW 755/IX AMW 715/IX	MW 4200/IX MW 4100/IX
	AKZM 764/IX			
	AKZM 775/IXL			
	AKZM 762/IX			
GENESIS+ design	AKZ 562/IX	AMW 7096/IX	AMW 7032/IX	MW 4200/IX MW 4100/IX AMW 4094/1 IX
	AKZ 561/IX			
	AKZ 560/NB		AMW 7031/NB	AMW 496/NB
	AKZ 560/WH		AMW 7031/WH	AMW 496/WH
ACTUAL design	AKP 462/IX	AMW 7096/IX		MW 4200/IX MW 4100/IX AMW 4094/1 IX
	AKP 461/IX			
	AKP 460/IX			
	AKP 472/IX			
	AKP 458/IX			
	AKP 449/IX			
	AKP 461/NB			AMW 496/NB
	AKP 460/NB			
	AKP 461/WH			AMW 496/WH

\* - SpeedOven

\*\* - Gőzpároló

## *Intelligencia és rugalmasság, hogyan a főzés még egyszerűbb legyen*

A Whirlpool új indukciós főzőlapjai a fejlett 6. Érzék technológiával rendelkeznek, így az új, sokoldalú készülékek rugalmasan, hatékonyan és egyszerűen használhatók.





## TÖKÉLETESEN ELKÉSZÍTETT ÉTELEK

A Whirlpool elit, új indukciós főzőlap családja az indukciós technológia legújabb vívmányait vonultatja fel, tökéletesen illeszkedik konyhájába és a főzés terén utolérhetetlen teljesítményt nyújt.

## 6. ÉRZÉK VEZÉRLÉS ÉS HATÉKONYSÁG



A Whirlpool új 6. Érzék indukciós főzőlapjai minden eddiginél több szabályozási lehetőséget és jobb hatékonyságot biztosítanak. Az intelligens algoritmusnak köszönhetően az exkluzív 6. Érzék technológia akár 30 százalékos energiamegtakarítást is képes elérni\*.

Víz forralásakor a 6. Érzék funkció kiszámítja az edény hőmérsékletét, és a teljesítményszintet úgy állítja be, hogy a forráspontot gyorsan elérje, így 2,5 liter víz felforralásához mindössze 4 percre van szükség. Hangjelzés figyelmeztet, ha a víz forni kezd, és a készülék automatikusan csökkenti a teljesítményt, hogy az edény állandó hőmérsékleten maradjon és energiát takarítson meg. Ha pedig a víz elpárolog az edényből, a főzőlap automatikusan kikapcsol a tökéletes biztonság érdekében.

## RUGALMASSÁG A FŐZÉS TERÉN – AHOGY ÖN SZERETNÉ



Az új FlexiCook zóna segítségével a Whirlpool teljes szabadságot biztosít, hogy a főzési területet Ön mindig az adott igénynek megfelelően használhassa ki. Ez a multifunkciós zóna elég nagy az extra nagyméretű edények vagy a négyszögletes, akár 38 cm hosszú edények számára is. A teljes zónában azonos a hőmérséklet, így nagyobb ételmennyiségek is egyenletesen főzhetők. Ha csak egy edényben főz, akkor a rendszer 1 perc után automatikusan érzékeli, hogy melyik zónát kell bekapcsolni. A főzés így kényelmes, rugalmas és biztonságos.



## PRECIZITÁS AZ ENERGIATAKARÉKOSÁG JEGYÉBEN



Az indukciós főzés szépsége abban rejlik, hogy magát az edényt, és nem a főzőlapot melegíti, így 10%-nál is kevesebb energia vész el a környező levegő melegítésére: háromszor-négyszer kevesebb, mint a gázfőzőknél. Az indukciós főzőlap így nem csak gyorsabb, mint a hagyományos főzőlap, de egyben a legenergiatakarékosabb és gazdaságosabb főzési mód is.

\* A Whirlpool standard indukciós főzőlapjai booster funkciójával összehasonlítva

\*\* Normál Whirlpool indukciós főzőlap esetében

\*\*\* A toxikus nehézfémek, az arzén és az antimon használata nélkül

## TELJESÍTMÉNY, HOGY IDŐT TAKARÍTSON MEG POWER BOOSTER

A piacon kapható többi főzőlappal ellentétben az új indukciós főzőlapcsalád rendkívül nagy teljesítményű, 5000 W-os booster (gyorsfőző) funkcióval rendelkezik. Ez azt jelenti, hogy a főzőlap körülbelül 30%-kal gyorsabban\*\* éri el a maximális hőmérsékletet, és 2,5 liter vizet mindössze 4 perc alatt képes felforralni. A precizitás és teljesítmény egyedülálló kombinációját kínáló új indukciós főzőlap tökéletes választás mindenfajta főzéshez, a csokoládéolvasztástól kezdve egészen az olajban sütésig.

Legújabb főzőlapjaink **EcoBOOSTER** funkcióval is rendelkeznek, mellyel ugyanezt a gyors eredményt a 10%-kal kevesebb energiával érheti el.

## KIFINOMULTSÁG EGYSZERŰEN



Az újonnan kifejlesztett kezelőfelületnek köszönhetően a főzőlapok használata végtelenül egyszerű. Állítsa be a csúszkás érintőszenzor vezérlés segítségével a teljesítményt, amellyel tökéletesen kézben tarthatja az indukciós folyamatot, ugyanakkor egy egyszerű kijelző egyértelműen mutatja, hogy melyik zóna működik éppen. Egy új időzítő rendszer segítségével pedig minden egyes főzési zónára külön-külön állíthatja be a főzési időt.

## EGYEDÜLÁLLÓ TERMÉSZETBARÁT ÜVEGKERÁMIA SCHOTT CERAN®

Környezetért való felelősségvállalásunkról szóló politikánkkal összhangban a SCHOTT CERAN® üvegkerámia paneleket választottuk indukciós főzőlapjainkhoz. Ezek a piacon kapható első olyan üvegkerámia főzőlapok, amelyek gyártásához nem használnak nehézfémeket\*\*\*. Az eredmény nem csak szép, tiszta és higiénikus – mivel a panelek speciális elővigyázatossági intézkedések nélkül is újrahasznosíthatók –, de egyedülállóan környezetbarát is.

## EZÜSTSZATÉN RAGYOGÁS

A nemes szatén kelmék selymes fénye és ezüst csillogása ihlették az ezüstszatén főzőlapok színvilágát, amelyek új színt jelentenek a Whirlpool főzőlap választékában. A szürke finom árnyalatai csodálatosan egészítik ki a hagyományos fekete vagy fehér főzőlap választékot, és elegáns megjelenést biztosítanak a fa, kő vagy márvány munkapul-tonon.



# Általános jellemzők

## 6. ÉRZÉK FUNKCIÓ



A 6. Érzék szabályozza a főzési folyamatot, így nem kell folyamatosan figyelnie a főzőlapot, amikor vizet forral. A 6. Érzék automatikusan szabályozza a hőmérsékletet és teljesítményfokozatot, és hangjelzéssel figyelmeztet, ha a víz eléri a forráspontot. Ha a hőmérséklet nagyon megemelkedne, a 6. Érzék automatikusan kikapcsolja az égőt, és megakadályozza a kifutást.

## IXELIUM™ NEMESACÉL FELÜLET

iXelium™

Exkluzív nanotechnológiai kezelés, amely védi az iXelium™ főzőlapot a karcolódásoktól és elszárgulástól az idők folyamán.

## NÉGY LÁNGKÖRÖS ÉGŐ



Kiemelkedően nagy teljesítményű, négy lángkörös égő (3,7 kW, 13 cm átmérő), amely egyenletes hőeloszlást biztosít, és ideális a wok illetve kerek aljú edények használatához.

## ULTRAGYORS ÉGŐ



Innovatív égő (3,5 kW, 11 cm átmérő), amely az időmegtakarítás és a tökéletes főzés tekintetében kiváló jellemzőkkel rendelkezik.

## BIZTONSÁGI SZELEP GÁZÉGŐNKÉNT

A biztonsági szelep azonnal lezárja a gázt, ha a láng kialszik.

## KEZELŐLAP ZÁROLÁSA

Ez a funkció lezárja a főzőlap kezelőszerveit, így akadályozva meg a készülék véletlen bekapcsolását (pl. tisztítás közben).

## PROGRAMOZHATÓ IDŐZÍTÉS



Időkapcsoló segítségével minden egyes főzőzónához egyedi hosszúságú főzési időtartamot állíthatunk be (maximum 99 percet), hogy a főzés még egyszerűbb legyen.

## BOOSTER

POWER BOOSTER

Az indukciós főzőlapoknál a „booster” funkció a kiválasztott főzőzóna teljesítményét növeli. Így sokkal gyorsabban érhető el a maximális teljesítmény, mint a funkció használata nélkül.

## ÖNTÖTTVAS EDÉNYTARTÓK, IKERRÁCSOK

IRONTECH GRIDS

Az edénytartó öntöttvasból készül, amely garantáltan jó hőátadást biztosít és ellenáll a magas hőmérsékletnek. Egyszerű, szögletes formája garantálja a maximális stabilitást lábosai számára. Az ikerrács még nagyobb rugalmasságot biztosít a különböző alakú, nagy méretű lábosokkal és serpenyőkkel való főzésnél.

## SZÜNET FUNKCIÓ



A funkció lehetővé teszi a főzőlap működésének átmeneti blokkolását, ha egy pillanatra el kell hagynia a konyhát. A beállításainkat (6. Érzék és időzítő beállítások kivételével) megtartva, egyetlen gomb megnyomásával könnyen folytatható a főzés.

## AUTOMATA PROGRAMOK

A főzőlapon néhány automatikus funkció van hozzárendelve a főzőzónákhoz. Minden egyes zóna választógombja mellett láthatók a rendelkezésre álló funkciók ikonjai. Minden alkalommal, amikor egy automatikus funkció kerül kiválasztásra, az ikon mellett világító jelzés lesz látható és a kiválasztott zóna kijelzőjén megjelenik az „A” betű.

## LASSÚ FORRALÁS FUNKCIÓ

A lassú forralás funkció a kiválasztott főzőzónához automatikusan egy olyan hőmérsékletet állít be, amelyen csendes forralás, lassú tűzön főzés tartható fenn.

## OLVASZTÁS FUNKCIÓ

Az olvasztás funkció egységes és alacsony hőmérsékletet tart fenn a főzési zónában.

## MAXI ZÓNA

Nagyméretű kettős zóna, amely kellő rugalmasságot biztosít a nagyméretű lábosok és serpenyők használatához.

## RUGALMAS ZÓNA

Ez a funkció lehetővé teszi két főzőzóna összekapcsolását és egyként kezelését. Az így keletkező felületen egyenletes hőelosztással lehetővé teszi a szögletes, ovális vagy hosszúkás edények vagy rácsok használatát. Nagyobb méretű vagy darabszámú ételek grillezéséhez (halak, nyársak, zöldségek stb.).

## CSÚSZKA SZABÁLYZÓ

A teljesítmény pontosan, egyszerűen és könnyen beállítható a csúszka segítségével, a gomb körüli világítás pedig azonnal mutatja, hogy melyik zóna van bekapcsolva, így világos visszajelzést ad a főzési folyamatról.

Két kivételben léteznek:

- Prémium slider (10 cm széles)
- Slider (5 cm széles)





77 cm

## ACM 849/BA

Élcsiszolt kivitelű indukciós kerámialap;  
77x51 cm

### ALAPTULAJDONSÁGOK

- 4 indukciós főzőzóna
- Flexi Cook (2 összekapcsolható zóna)
- Premium Slider (csúszkás) érintőszensor vezérlésű
- Digitális teljesítménykijelző
- Programozható időzítés (timer)
- Zónánkénti maradékhő kijelzés
- Teljesítménynövelés (Booster)
- Gyermekezár
- Automatikus funkciók: 6. Érzék; lassú forralás; olvasztás
- Főzésmegszakítás, szünet funkció



### MŰSZAKI ADATOK

Bal oldali zóna:	Ø 280 mm - 2300 W / 4200 W
Középső zóna:	Ø 145 mm - 1400 W / 1800 W
Jobb hátsó zóna:	Ø 180 mm - 1850 W / 2500 W
Jobb első zóna:	Ø 180 mm - 1850 W / 2500 W
Max. teljesítményigény:	8000 W
Elektromos csatlakozás:	230 V (2 vagy 3 fázis)
Kivágási méretek (Szél.xMély.):	750x490 mm



77 cm

## ACM 809/NE

Keret nélküli indukciós kerámialap;  
77x35 cm

### ALAPTULAJDONSÁGOK

- 3 indukciós főzőzóna
- Érintőszensor vezérlésű
- Digitális teljesítménykijelző
- Programozható időzítés (timer)
- Zónánkénti maradékhő kijelzés
- Teljesítménynövelés (Booster)
- Gyermekezár



### MŰSZAKI ADATOK

Bal oldali zóna:	Ø 210 mm - 2200 W / 3200 W
Középső zóna:	Ø 145 mm - 1200 W / 1800 W
Jobb oldali zóna:	Ø 180 mm - 1800 W / 2500 W
Max. teljesítményigény (W):	7000 W
Elektromos csatlakozás:	230 V (2 vagy 3 fázis)
Kivágási méretek (Mag.xSzél.xMély.) (mm):	750x330



## ACM 847/BA

Élcsiszolt kivitelű indukciós kerámialap;  
58x51 cm

### ALAPTULAJDONSÁGOK

- 4 indukciós főzőzóna
- Flexi Cook (2 összekapcsolható zóna)
- Premium Slider (csúszkás) érintőszensor vezérlésű
- Digitális teljesítménykijelző
- Programozható időzítés (timer)
- Zónánkénti maradékhő kijelzés
- Teljesítménynövelés (Booster)
- Gyermekezár
- Automatikus funkciók: 6. Érzék; lassú forralás; olvasztás
- Főzésmegszakítás, szünet funkció



### MŰSZAKI ADATOK

Bal hátsó zóna:	Ø 180 mm - 1800 W / 2500 W
Bal első zóna:	Ø 180 mm - 1800 W / 2500 W
Jobb hátsó zóna:	Ø 240 mm - 2500 W / 4200 W
Jobb első zóna:	Ø 145 mm - 1400 W / 1800 W
Max. teljesítményigény:	8000 W
Elektromos csatlakozás:	230 V (2 vagy 3 fázis)
Kivágási méretek (Szél.xMély.):	560x490 mm



## ACM 845/BH

Kétoldali élcsiszolt kivitelű indukciós kerámialap;  
58x51 cm

### ALAPTULAJDONSÁGOK

- 3 indukciós főzőzóna
- Flexi Cook (2 összekapcsolható zóna)
- Maxi zóna (30 cm átmérőjű zóna)
- Premium Slider (csúszkás) érintőszensor vezérlésű
- Power Booster funkció
- Digitális teljesítménykijelző
- Programozható időzítés (timer)
- Zónánkénti maradékhő kijelzés
- Teljesítménynövelés (Booster)
- Gyermekezár



- Automatikus funkciók: 6. Érzék funkcióval (forráspont érzékelés); lassú forralás; olvasztás
- Főzésmegszakítás, szünet funkció

### MŰSZAKI ADATOK

Bal hátsó zóna:	Ø 180 mm - 1800 W / 2500 W
Bal első zóna:	Ø 180 mm - 1800 W / 2500 W
Jobb oldali zóna:	Ø 300 mm - 2800 W / 5400 W
Max. teljesítményigény:	7200 W
Elektromos csatlakozás:	230 V (2 vagy 3 fázis)
Kivágási méretek (Szél.xMély.):	560x490 mm



## ACM 828/LX

Kétoldali inox szegélyes kivitelű indukciós kerámialap; 58x51 cm

### ALAPTULAJDONSÁGOK

- 4 indukciós főzőzóna
- Flexi Cook (2 összekapcsolható zóna)
- Slider (csúszkás) érintőszensor vezérlésű
- Digitális teljesítménykijelző
- Programozható időzítés (timer)
- Zónánkénti maradékhő kijelzés
- Teljesítménynövelés (Booster)
- Gyermekekzár



### MŰSZAKI ADATOK

Bal hátsó zóna:	Ø 180/230 mm - 1800 / 2200 W
Bal első zóna:	Ø 180/230 mm - 1800 / 2200 W
Jobb hátsó zóna:	Ø 180/230 mm - 1800 / 2200 W
Jobb első zóna:	Ø 180/230 mm - 1800 / 2200 W
Max. teljesítményigény:	7200 W
Elektromos csatlakozás:	230 V (2 vagy 3 fázis)
Készülék méret (Mag.xSzél.xMély.):	56x580x510
Kivágási méretek (Szél.xMély.):	560x490 mm



## ACM 808/BA/S

Élcsiszolt kivitelű, szatén ezüst színű indukciós kerámialap; 58x51 cm

### ALAPTULAJDONSÁGOK

- 4 indukciós főzőzóna
- Flexi Cook (2 összekapcsolható zóna)
- Digitális teljesítménykijelző
- Programozható időzítés (timer)
- Zónánkénti maradékhő kijelzés
- Teljesítménynövelés (Booster)
- EcoBooster funkcióval (energiatakarékos vízforralás és forrásban tartás)
- Gyermekekzár



### MŰSZAKI ADATOK

Bal hátsó zóna:	Ø 210 mm - 2200 W / 3200 W
Bal első zóna:	Ø 145 mm - 1200 W / 1800 W
Jobb hátsó zóna:	Ø 180 mm - 1800 W / 2200 W
Jobb első zóna:	Ø 180 mm - 1800 W / 2200 W
Max. teljesítményigény:	7200 W
Elektromos csatlakozás:	230 V (2 vagy 3 fázis)
Kivágási méretek (Szél.xMély.):	560x490 mm

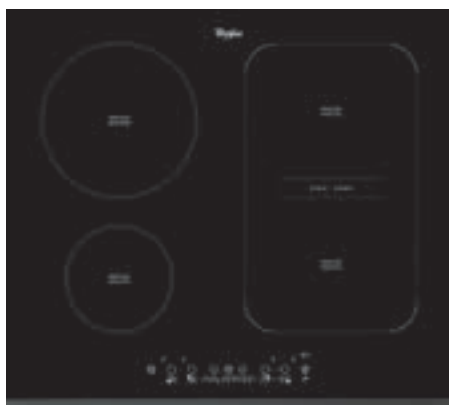

## ACM 912/BF

Elöl élcsiszolt kivitelű indukciós kerámialap; 58x51 cm

### ALAPTULAJDONSÁGOK

- 4 indukciós főzőzóna
- Flexi Cook (2 összekapcsolható zóna)
- Digitális teljesítménykijelző
- Programozható időzítés (timer)
- Zónánkénti maradékhő kijelzés
- Teljesítménynövelés (Booster)
- EcoBooster funkcióval (energiatakarékos vízforralás és forrásban tartás)
- Gyermekekzár



### MŰSZAKI ADATOK

Bal hátsó zóna:	Ø 210 mm - 2200 W / 3200 W
Bal első zóna:	Ø 145 mm - 1200 W / 1800 W
Jobb hátsó zóna:	Ø 180 mm - 1800 W / 2200 W
Jobb első zóna:	Ø 180 mm - 1800 W / 2200 W
Max. teljesítményigény:	7200 W
Elektromos csatlakozás:	230 V (2 vagy 3 fázis)
Kivágási méretek (Szél.xMély.):	560x490 mm

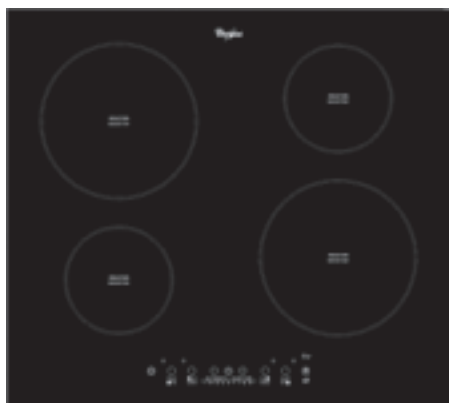

## ACM 804/BA

Élcsiszolt kivitelű indukciós kerámialap; 58x51 cm

### ALAPTULAJDONSÁGOK

- 4 indukciós főzőzóna
- Érintőszensor vezérlésű
- Digitális teljesítménykijelző
- Programozható időzítés (timer)
- Zónánkénti maradékhő kijelzés
- Teljesítménynövelés (Booster)
- Gyermekekzár



### Újdonság az INDUKCIÓS technológiában – Power Management

Amennyiben otthonában korlátozott a villanyóra teljesítménye, Ön beállíthatja, hogy mennyi áramot használjon a főzőlap működés közben. Beállításához tartsa nyomva a „Timer” gombot 5 másodpercig A „+” és „-” jelek használatával állítható be a kívánt érték, megerősítéshez a „Timer” gomb megnyomása szükséges. 4 érték közül választhat. 7,2 kW-6 kW-4 kW-2,5 kW

### MŰSZAKI ADATOK

Bal hátsó zóna:	Ø 210 mm - 2200 W / 3200 W
Bal első zóna:	Ø 145 mm - 1200 W / 1800 W
Jobb hátsó zóna:	Ø 145 mm - 1200 W / 1800 W
Jobb első zóna:	Ø 210 mm - 2200 W / 3200 W
Max. teljesítményigény:	7200 W
Elektromos csatlakozás:	230 V (2 vagy 3 fázis, de 2,5 vagy 4 kW-ra korlátozva 230 V / 1 fázis)
Kivágási méretek (Szél.xMély.):	560x490 mm



## ACM 804/IX

Inox szegélyes kivitelű indukciós kerámialap;  
58x51 cm

### ALAPTULAJDONSÁGOK

- 4 indukciós főzőzóna
- Érintőszenzor vezérlésű
- Digitális teljesítménykijelző
- Programozható időzítés (timer)
- Zónánkénti maradékhő kijelzés
- Teljesítménynövelés (Booster)
- Gyermekekzár

### MŰSZAKI ADATOK

Bal hátsó zóna:	Ø 210 mm - 2200 W / 3200 W
Bal első zóna:	Ø 145 mm - 1200 W / 1800 W
Jobb hátsó zóna:	Ø 145 mm - 1200 W / 1800 W
Jobb első zóna:	Ø 210 mm - 2200 W / 3200 W
Max. teljesítményigény:	7200 W
Elektromos csatlakozás:	230 V (2 vagy 3 fázis)
Kivágási méretek (Szél.xMély.):	560x490 mm



## ACM 802/NE

Keret nélküli indukciós kerámialap; 58x51 cm

### ALAPTULAJDONSÁGOK

- 4 indukciós főzőzóna
- Érintőszenzor vezérlésű
- Digitális teljesítménykijelző
- Programozható időzítés (timer)
- Zónánkénti maradékhő kijelzés
- Gyermekekzár

### MŰSZAKI ADATOK

Bal hátsó zóna:	Ø 210 mm - 2200 W / 3000 W
Bal első zóna:	Ø 145 mm - 1200 W
Jobb hátsó zóna:	Ø 145 mm - 1200 W
Jobb első zóna:	Ø 180 mm - 1800 W
Max. teljesítményigény:	7000 W
Elektromos csatlakozás:	230 V (2 vagy 3 fázis)
Kivágási méretek (Szél.xMély.):	560x490 mm

## Indukciós adapter

IDI004

Indukciós adapter, 22 cm-es átmérővel

Az indukciós adapter használata lehetővé teszi a hagyományos edények (fazekak, lábasok és serpenyők) további használatát az indukciós lapokon. Lecsatlakozható fogójának köszönhetően könnyebben használható és tárolható. 18-32 cm átmérőjű edényekhez használható.



## Indukciós adapter

IDI002

De Luxe modell, 22 cm-es átmérővel

IDI003

De Luxe modell, 26 cm-es átmérővel

Lehetővé teszi a hagyományos edények (fazekak, lábasok és serpenyők) további használatát az indukciós lapokon. Amikor az adapter forró, biztonsági okokból a közepén bevörösödik egy hőmérsékletre reagáló logó. Ergonómikus, lecsatlakozható szilikon fogójának köszönhetően könnyebben használható és tárolható. 18-32 cm átmérőjű edényekhez használható.





**AKT 860/IX**  
Inox szegélyes kivitelű kerámialap  
58x51 cm

- ALAPTULAJDONSÁGOK**
- Önállóan beépíthető üvegkerámia főzőlap
  - 58 cm széles főzőlap
  - Érintőszenzoros kezelés
  - 4 főzőzóna
  - 4 digitális teljesítmény kijelző
  - Zónánkénti maradékhő kijelzés
  - 1 bővíthető dupla zóna
  - Programozható időzítés
  - Inox szegélyes kivitel



**EGYÉB FUNKCIÓK:**  
Gyermekzár; Olvasztás; Gyorsforralás;  
Szünet funkciók; Automatikus biztonsági kikapcsolás

**MŰSZAKI ADATOK**

Bal első zóna:	145 mm, 1,2 kW
Bal hátsó zóna:	140/210 mm, 0,75/2,1 kW
Jobb hátsó zóna:	145 mm, 1,2 kW
Jobb első zóna:	180 mm, 1,7 kW
Kivágási méretek (Szél.xMély.) (mm):	560x490



**AKT 819/BA**  
Élcsiszolt kivitelű kerámialap;  
58X51 cm

- ALAPTULAJDONSÁGOK**
- Önállóan beépíthető üvegkerámia főzőlap
  - 58 cm széles főzőlap
  - Érintőszenzoros kezelés
  - 4 főzőzóna
  - 4 digitális teljesítmény kijelző
  - Zónánkénti maradékhő kijelzés
  - 2 bővíthető dupla zóna
  - Programozható időzítés
  - Élcsiszolt kivitel



**EGYÉB FUNKCIÓK:**  
Gyermekzár; Automatikus biztonsági kikapcsolás

**MŰSZAKI ADATOK**

Bal első zóna:	145 mm; 1,2 kW
Bal hátsó zóna:	145/210 mm; 0,75/2,1 kW
Jobb hátsó zóna:	145 mm; 1,2 kW
Jobb első zóna:	145/250 mm; 0,75/1,8 kW
Max. teljesítmény (W):	6300
Kivágási méretek (Szél.xMély.) (mm):	560x490



**AKT 813/NE**  
Keret nélküli kerámialap; 58X51 cm

- ALAPTULAJDONSÁGOK**
- Önállóan beépíthető üvegkerámia főzőlap
  - 58 cm széles főzőlap
  - Érintőszenzoros kezelés
  - 4 főzőzóna
  - 4 digitális teljesítmény kijelző
  - Zónánkénti maradékhő kijelzés
  - 1 bővíthető dupla zóna
  - Programozható időzítés



**EGYÉB FUNKCIÓK:**  
Gyermekzár; Automatikus biztonsági kikapcsolás

**MŰSZAKI ADATOK**

Bal első zóna:	180 mm, 1,7 kW
Bal hátsó zóna:	140/210 mm, 0,75/2,1 kW
Jobb hátsó zóna:	145 mm, 1,2 kW
Jobb első zóna:	145 mm, 1,2 kW
Max. teljesítmény (W):	6200
Kivágási méretek (Szél.xMély.) (mm):	560x490



**AKT 809/NE**  
Keret nélküli kerámialap; 58X51 cm

- ALAPTULAJDONSÁGOK**
- Önállóan beépíthető üvegkerámia főzőlap
  - 58 cm széles főzőlap
  - Érintőszenzoros kezelés
  - 4 főzőzóna
  - 4 digitális teljesítmény kijelző
  - Zónánkénti maradékhő kijelzés
  - Programozható időzítés
  - Keret nélküli kivitel

**EGYÉB FUNKCIÓK:**  
Gyermekzár; Automatikus biztonsági kikapcsolás

**MŰSZAKI ADATOK**

Bal első zóna:	180 mm, 1,7 kW
Bal hátsó zóna:	210 mm, 2,1 kW
Jobb hátsó zóna:	145 mm, 1,2 kW
Jobb első zóna:	145 mm, 1,2 kW
Max. teljesítmény (W):	6200
Kivágási méretek (Szél.xMély.) (mm):	560x490

## Az első főzőlap, amely hosszú ideig megőrzi ragyogását

A IXELIUM™ új rozsdamentes acél főzőlapjai tartósan szépek, fényesek és környezetkímélőek maradnak.

iXelium™



### Új korszak a főzőlapoknál

A Whirlpool bemutatja az iXelium™-ot: a főzőlapot, amely örökre ragyogó és esztétikus marad, ellenáll a karcolásnak és foltosodásnak. Egy forradalmian új felület, amely megakadályozza az ételmaradékok letapadását, és szivaccsal egyetlen mozdulattal gyorsan és könnyen tisztára törölhető.

### Könnyű tisztítani, nem szennyezi a környezetet

Az iXelium™ speciális felülete azt jelenti, hogy még a legmakacsabb szennyeződés is könnyen eltávolítható kizárólag természetes, nem agresszív tisztítószer segítségével. Ez nem csak jelentős idő- és munkamegtakarítást jelent, de csökkenti a hagyományos tisztítószer által a környezetnek okozott károkat is.

### Göngyörű külső, amely soha nem halványul el

A hagyományos rozsdamentes acél főzőlapok mattá válhatnak és elszíneződhetnek a magas főzési hőmérséklet miatt, ugyanakkor a súrolószerek, dörzsölőszivacsok megkarcolhatják és oxidálhatják a felületet. Az iXelium™ az idő előrehaladtával is megőrzi ragyogását és szépségét. Még magas hőmérsékleteken is megőrzi esztétikus megjelenését, nincs karcolódás vagy sárgulás.

### Forradalmi védelem a karcolódás és az elsárgulás ellen

Köszönhetően a nanotechnológia egyedülálló alkalmazásának az acél felületén, az iXelium™ főzőlap hosszú időn át ellenáll a karcolásnak, foltosodásnak és sárgulásnak; sokkal egyszerűbben tisztítható, mint a hagyományos rozsdamentes acél főzőlap.



73 cm

## AKT 780/IXL

### ALAPTULAJDONSÁGOK

- Önállóan beépíthető gázlap
- iXelium™ nemesacél felület
- 73 cm széles főzőlap
- 4 gázégő + 1 négy lángkörös WOK égő
- Öntöttvas edénytartó
- Elöl elhelyezett kezelógombok
- Egykezes automata szikragyújtás
- Biztonsági szelep gázégőnként



### MŰSZAKI ADATOK

Bal első gázégő:	Normál; 75 mm; 1,65 kW
Bal hátsó gázégő:	Nagyégő; 100 mm; 3 kW
Jobb hátsó gázégő:	Normál; 75 mm; 1,65 kW
Jobb első gázégő:	Kiségő; 50 mm; 1 kW
Középső gázégő:	Négy lángkörös; 130 mm; 3,7 kW
Max. gázteljesítmény (kW):	11
Gáz alapbeállítás:	Földgáz (G-20), 25 mbar
Kivágási méretek (Szél.xMély.) (mm):	560x480



## AKT 680/IXL

### ALAPTULAJDONSÁGOK

- Önállóan beépíthető gázlap
- iXelium™ nemesacél felület
- 59 cm széles főzőlap
- 3 gázégő + 1 négy lángkörös WOK égő
- Öntöttvas edénytartó
- Elöl elhelyezett kezelógombok
- Egykezes automata szikragyújtás
- Biztonsági szelep gázégőnként



### MŰSZAKI ADATOK

Bal első gázégő:	Négy lángkörös; 130 mm; 3,7 kW
Bal hátsó gázégő:	Normál; 75 mm; 1,65 kW
Jobb hátsó gázégő:	Normál; 75 mm; 1,65 kW
Jobb első gázégő:	Kiségő; 50 mm; 1 kW
Max. gázteljesítmény (kW):	8
Gáz alapbeállítás:	Földgáz (G-20), 25 mbar
Kivágási méretek (Szél.xMély.) (mm):	560x480



## AKT 699/IX

### ALAPTULAJDONSÁGOK

- Önállóan beépíthető gázlap
- Nemesacél felület
- 59 cm széles főzőlap
- 3 gázégő + 1 négy lángkörös WOK égő
- Öntöttvas edénytartó
- Elöl elhelyezett kezelógombok
- Egykezes automata szikragyújtás
- Biztonsági szelep gázégőnként



### MŰSZAKI ADATOK

Bal első gázégő:	Négy lángkörös; 130 mm; 3,7 kW
Bal hátsó gázégő:	Normál; 75 mm; 1,65 kW
Jobb hátsó gázégő:	Normál; 75 mm; 1,65 kW
Jobb első gázégő:	Kiségő; 50 mm; 1 kW
Max. gázteljesítmény (kW):	8
Gáz alapbeállítás:	Földgáz (G-20), 25 mbar
Kivágási méretek (Szél.xMély.) (mm):	560x480





## AKR 362/IX

### ALAPTULAJDONSÁGOK

- Önállóan beépíthető gázlap
- Nemesacél felület
- 58 cm széles főzőlap
- 4 gázégő (3 gázégő + 1 két lángkörös ultragyors nagyégő)
- Zománcozott acél edénytartó
- Elöl elhelyezett kezelógombok
- Egykezes automata szikragyújtás
- Biztonsági szelep gázégőnként



### MŰSZAKI ADATOK

Bal első gázégő:	Normál; 75 mm; 1,75 kW
Bal hátsó gázégő:	Normál; 75 mm; 1,75 kW
Jobb hátsó gázégő:	Ultragyors; 113 mm; 3,5 kW
Jobb első gázégő:	Kiségő; 55 mm; 1 kW
Max. gázteljesítmény (kW):	8
Gáz alapbeállítás:	Földgáz (G-20), 25 mbar
Kivágási méretek (Szél.xMély.) (mm):	560x480



## AKR 360/IX

### ALAPTULAJDONSÁGOK

- Önállóan beépíthető gázlap
- Nemesacél felület
- 58 cm széles főzőlap
- 4 gázégő
- Zománcozott acél edénytartó
- Elöl elhelyezett kezelógombok
- Egykezes automata szikragyújtás
- Biztonsági szelep gázégőnként



### MŰSZAKI ADATOK

Bal első gázégő:	Normál; 75 mm; 1,75 kW
Bal hátsó gázégő:	Normál; 75 mm; 1,75 kW
Jobb hátsó gázégő:	Nagyégő; 100 mm; 3 kW
Jobb első gázégő:	Kiségő; 55 mm; 1 kW
Max. gázteljesítmény (kW):	7,5
Gáz alapbeállítás:	Földgáz (G-20), 25 mbar
Kivágási méretek (Szél.xMély.) (mm):	560x480



## AKR 350/IX

### ALAPTULAJDONSÁGOK

- Önállóan beépíthető gázlap
- Nemesacél felület
- 58 cm széles főzőlap
- 4 gázégő
- Zománcozott acél edénytartó
- Elöl elhelyezett kezelógombok
- Egykezes automata szikragyújtás
- Biztonsági szelep gázégőnként



### MŰSZAKI ADATOK

Bal első gázégő:	Normál; 75 mm; 1,75 kW
Bal hátsó gázégő:	Normál; 75 mm; 1,75 kW
Jobb hátsó gázégő:	Nagyégő; 100 mm; 3 kW
Jobb első gázégő:	Kiségő; 55 mm; 1 kW
Max. gázteljesítmény (kW):	7,5
Gáz alapbeállítás:	Földgáz (G-20), 25 mbar
Kivágási méretek (Szél.xMély.) (mm):	560x480



## AKM 268/IX

### ALAPTULAJDONSÁGOK

- Önállóan beépíthető gázlap
- Nemesacél felület
- 59 cm széles főzőlap
- 4 gázégő
- Zománcozott acél edénytartó
- Oldalt elhelyezett kezelógombok
- Egykezes automata szikragyújtás
- Biztonsági szelep gázégőnként



### MŰSZAKI ADATOK

Bal első gázégő:	Nagyégő; 91 mm; 3 kW
Bal hátsó gázégő:	Normál; 64 mm; 1,65 kW
Jobb hátsó gázégő:	Normál; 64 mm; 1,65 kW
Jobb első gázégő:	Kiségő; 45 mm; 1 kW
Max. gázteljesítmény (kW):	7,3
Gáz alapbeállítás:	Földgáz (G-20), 25 mbar
Kivágási méretek (Szél.xMély.) (mm):	560x480



73 cm

## AKT 476/NB

### ALAPTULAJDONSÁGOK

- Önállóan beépíthető gázlap
- Edzett üveglap, csiszolt szegéllyel
- 73 cm széles főzőlap
- 3 gázégő + 1 négy lángkörös WOK égő
- Öntöttvas edénytartók
- Elöl elhelyezett kezelógombok
- Egykezes automata szikragyújtás
- Biztonsági szelep gázégőnként



### MŰSZAKI ADATOK

Bal első gázégő:	Négy lángkörös; 130 mm; 3,7 kW
Bal hátsó gázégő:	Normál; 75 mm; 1,65 kW
Jobb hátsó gázégő:	Normál; 75 mm; 1,65 kW
Jobb első gázégő:	Kiségő; 50 mm; 1 kW
Max. gázteljesítmény (kW):	8
Gáz alapbeállítás:	Földgáz (G-20), 25 mbar
Kivágási méretek (Szél.xMély.) (mm):	560x490



## AKT 424/NB

### ALAPTULAJDONSÁGOK

- Önállóan beépíthető gázlap
- Edzett üveglap, csiszolt szegéllyel
- 59 cm széles főzőlap
- 4 gázégő
- Öntöttvas edénytartók
- Elöl elhelyezett kezelógombok
- Egykezes automata szikragyújtás
- Biztonsági szelep gázégőnként



### MŰSZAKI ADATOK

Műszaki adatok	Ultragyors; 110 mm; 3,5 kW
Bal első gázégő:	Normál; 75 mm; 1,65 kW
Bal hátsó gázégő:	Normál; 75 mm; 1,65 kW
Jobb hátsó gázégő:	Normál; 75 mm; 1,65 kW
Jobb első gázégő:	Kiségő; 50 mm; 1 kW
Max. gázteljesítmény (kW):	7,8
Gáz alapbeállítás:	Földgáz (G-20), 25 mbar
Kivágási méretek (Szél.xMély.) (mm):	560x490

## Origami kiegészítők

A Whirlpool főzőlapokhoz számtalan praktikus kiegészítőt ajánlunk. Kifejezetten ezekhez a főzőlapokhoz tervezett edények, lábasok és sütőfelületek stabilan illeszkednek a gázrácsokhoz, így megsokszorozva a sütési - főzési lehetőségeket.

AMC 957: panini toaster

AMC 958: öntöttvas bordásgrill + keményfa vágódeszka

AMC 959: kőgrill + keményfa vágódeszka





## ACM 712 IX

### ALAPTULAJDONSÁGOK

- Domino design
- 2 indukciós főzőzóna
- Üvegkerámia felület
- Érintőszenzoros vezérlés
- Zónánkénti gyorsindítás (booster és maradékhő kijelzés)
- Programozható időzítés
- Élciszolt kivitel

### MŰSZAKI ADATOK

Első zóna: indukciós; 145 mm; 1,2 kW (1,8kW)  
 Hátsó zóna: indukciós; 210 mm; 2,2 kW (3kW)  
 Max. elektromos teljesítmény (W): 3400  
 Kivágási méretek (Szél.xMély.) (mm): 275x490



## AKT 360/IX

### ALAPTULAJDONSÁGOK

- Domino design
- 2 zónás üvegkerámia főzőlap
- Üvegkerámia felület
- Elöl elhelyezett kezelógombok
- Zónánkénti maradékhő kijelzés

### MŰSZAKI ADATOK

Első zóna: 145 mm; 1,2 kW  
 Hátsó zóna: 180 mm; 1,7 kW  
 Max. elektromos teljesítmény (W): 2900  
 Kivágási méretek (Szél.xMély.) mm: 275x490



## AKT 315/IX

### ALAPTULAJDONSÁGOK

- Domino design
- 2 zónás üvegkerámia főzőlap
- Üvegkerámia felület
- Elöl elhelyezett kezelógombok
- Zónánkénti maradékhő kijelzés
- Fokozatmentes hőmérséklet-szabályzás

### MŰSZAKI ADATOK

Első zóna: 145 mm; 1,2 kW  
 Hátsó zóna: 180 mm; 1,7 kW  
 Max. elektromos teljesítmény (kW): 2,9  
 Kivágási méretek (Szél.xMély.) (mm): 270x480



## AKT 310/IX

### ALAPTULAJDONSÁGOK

- Domino design
- 2 zónás elektromos főzőlap
- Inox felület
- Elöl elhelyezett kezelógombok
- 7-fokozatú hőmérséklet-szabályzás

### MŰSZAKI ADATOK

Első zóna: 145 mm; 1,5 kW  
 Hátsó zóna: 180 mm; 2 kW  
 Max. elektromos teljesítmény (kW): 3,5  
 Kivágási méretek (Szél.xMély.) (mm): 270x480



## AKT 301/IX

### ALAPTULAJDONSÁGOK

- Domino design
- 2 égős gázfőzőlap
- Inox felület
- Zománcozott acél edénytartó
- Elöl elhelyezett kezelógombok
- Egykezes automata szikragyújtás
- Biztonsági szelep gázégőnként

### MŰSZAKI ADATOK

Első zóna: Normál; 75 mm; 1,65 kW  
 Hátsó zóna: Ultragyors; 90 mm; 3 kW  
 Gáz alapbeállítás: Földgáz (G-20), 25 mbar  
 Kivágási méretek (Szél.xMély.) (mm): 270x480

## SCR004

Kerámialap kaparó



Fém kaparó odaégett ételmaradékok, szennyeződések eltávolítására indukciós, üvegkerámia és üveglapokról.

## VCS300PH

Kerámialap tisztító spray



Exkluzív tisztítószer indukciós-, üvegkerámia és üveglapok hatékony tisztításához. Speciális védőbevonatával megvédi a készülékek felületét a karcolódásoktól.

## VCC400

Kerámialaptisztító krém - 250 ml



Exkluzív tisztítószer indukciós-, üvegkerámia és üveglapok hatékony tisztításához. Speciális védőbevonatával megvédi a készülékek felületét a karcolódásoktól.

## Erőforrás-takarékos 6. Érzék technológia: tökéletes teljesítmény könnyedén

Sokan szeretnék, ha mosogatógépük kevesebb energiát és vizet használna fel, amikor nincs teljesen telepakolva. A Whirlpool 6. Érzék mosogatógépek ennél is többet tudnak. Intelligens érzékelőkkel rendelkeznek, amelyek mérik a szennyezettség mértékét, és az erőforrásokat ehhez igazítják, így akár 50 százalékos\* energia-, víz- és időmegtakarítást érnek el.

### ÖNTISZTÍTÓ SZŰRŐ

Ennek köszönhetően Önnek nem kell többet kézzel tisztítania a szűrőt. A készülék a mosogatás alatt 10 másodpercenként, egy speciális áztató-pulzáló vízmozgással megtisztítja azt az ételmaradékoktól.

### ÚJ PROGRAMKIJELZŐK

Minden mosási program új, könnyen érthető szimbólummal rendelkezik az egyszerű kezelhetőség érdekében.

### A++ ENERGIAOSZTÁLY

A Whirlpool mosogatógépei a jelenleg kapható legenergiatakarékosabb készülékek közé tartoznak. Az új energiacimkéken az A++ osztály az A osztályú gépek átlagos fogyasztási értékénél 20%-kal alacsonyabb értéket jelent.

### TÁGAS BELSŐ TÉR KOMPROMISSZUMOK NÉLKÜL

Legújabb készülékeinkben akár 14 terítéket is kényelmesen elmosogathat egyszerre, mely a mozgatható, részekre osztott kosaraknak köszönhető, így az edényeket a legkülönbözőbb módokon helyezheti el bennük.

### KÉSLELTETETT INDÍTÁS OPCIÓ A RUGALMASSÁG ÉRDEKÉBEN

A hasznos késleltetett indítás opció segítségével egy vagy több órával későbbre állíthatja be a mosogatógép indítását, amikor Önnek a legkényelmesebb.

### KÉT RÉSZBŐL ÁLLÓ EVŐESZKÖZTARTÓ

A két részből álló evőeszköztartóval még helytakarékosabban kihasználható a belső tér. A szétválasztható kosarakat oda helyezheti, ahol éppen helyet talál nekik.



### A POWERCLEAN TECHNOLÓGIÁNAK KÖSZÖNHETŐEN 10 TÁNYÉRRAL TÖBBET MOSOGATHAT

A Whirlpool egyedülálló PowerClean technológiájával lábosai, serpenyői és tepsijeit állítva is elhelyezhetők a kosár hátsó részében. Ez a rendszer, az evőeszköztartó áthelyezésével, további 10 tányér\*\* elhelyezését teszi lehetővé a középső és az alsó kosár hátsó részében.

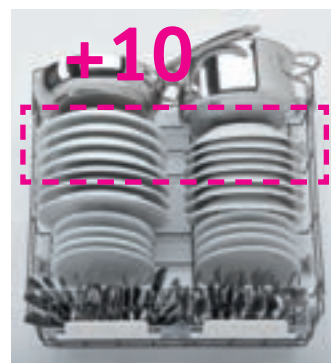
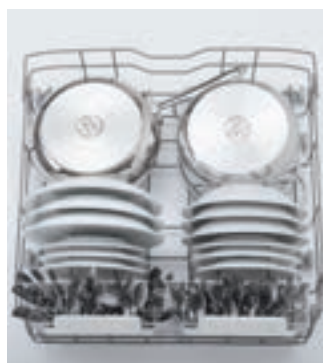

\* A 6. Érzék programnál a minimális és maximális fogyasztást összehasonlítva  
\*\* Összehasonlítva a PowerClean nélküli Whirlpool mosogatógéppel, ugyanolyan lábosokat használva

## Általános jellemzők

### 6. ÉRZÉK TECHNOLOGIA



Az intelligens érzékelők mérik a szennyezettség mértékét, és az erőforrásokat ehhez igazítják, így akár 50 százalékos\* energia-, víz- és időmegtakarítás is elérhető.

### ECO PROGRAM 6 LITERES VÍZFOGYASZTÁSSAL



Az Eco programmal egy 13 terítékes készlet tökéletes elmosogatásához mindössze 6 liter vízre van szükség. A forradalmian új, újrahasznosító rendszernek köszönhetően a készülék az utolsó öblítés vizét megsűríti és egy speciális tartályban tárolja, hogy felhasználja azt a következő mosogatás előmosogatás ciklusában. A készülék automatikusan leereszti a tartályt, ha a vizet nem használja fel 3 napon belül.

### 6. ÉRZÉK POWERCLEAN™



Az új 6. Érzék PowerClean™ olyan újratervezett, célzott vízsugaras rendszer, amely még a legmakacsabb szennyeződések is eltávolítja a lábasokról, serpenyőkről vagy tepsikről anélkül, hogy előöblítésre, áztatásra vagy súrolásra lenne szükség. Speciális érzékelők figyelik a mosogatnivalók szennyezettségét, és ennek megfelelően szabályozzák a víznyomást a mosogatási ciklus alatt.

### A GŐZ GYENGÉD EREJE



Ez a technológia a fő mosogatási ciklus során gőzt állít elő a felső kosárban, amely átjárja az ételmaradékokat és kíméletesen eltávolítja a problémás foltokat, mint például tea, kávé és rúzs, így biztosítva a tökéletes eredményt.

### MULTITABLETTA OPCÍÓ



Szabadon, tetszése és a víz keménysége szerint választhatja meg a mosogatószert, hogy az eredmény mindig a legtökéletesebb legyen – akár por alakú, akár tablettá formájú mosogatószert használ.

### A MOSOGATNIVALÓ KEZELÉSE



- **Féltöltet mosogatás:** a féltöltet opcióval erőforrásokat takaríthat meg, amikor kevés edényt mosogat, de mindkét kosarat igénybe veszi.



- **Multizóna:** a takarékos többzónás (Multizone) opció lehetővé teszi, hogy csak a felső, vagy csak az alsó kosarat pakolja meg.

### CSENDES ÉJSZAKAI PROGRAM



Az új éjszakai program szupercsendes, mindössze 39 dBA, ami a moduláris víznyomás rendszernek köszönhető.

### ELŐMOSOGATÁS



Egy rövid előmosogatási ciklus (kb. 15 perc) segítségével előkészítheti az edényeket, mielőtt elindítaná a teljes mosogatási programot.

Hosszabb várakozási idő esetén, vagy olyankor használható, ha nem mosogat naponta, és összegyűjti az edényeket a teljes mosogatáshoz. Az előmosogatás a kellemetlen illatokat/szagokat előídező ételmaradékok eltávolítására is használható a teljes programok között.



### KÍMÉLŐ PROGRAM

Kíméletes mosogatási program kifejezetten a kényes dolgok, például talpas poharak mosogatásához. Olyan enyhén szennyezett edényekhez használható, mint a poharak, reggeliző edények, kávéscsészék.

### GYORS PROGRAM



Gyors mosogatás program, amikor minden perc számít. 30 perc alatt elmosogatja az edényeket. Nincs szárítási ciklus. Enyhén szennyezett edényekhez ajánljuk, amelyeken nincs rászáradt vagy odaégett ételmaradék. Ehhez a programhoz gél használatát ajánljuk.

### ECO PROGRAM



Ez a program takarékosan bánik az árammal és a vízzel. Átlagos szennyezettségű edényekhez, teljes edénymennyiséghez ajánlott. Rászáradt ételmaradékokkal is elbánik.

### GYORS NAPI MOSOGATÁS



Ez a körülbelül 1 órás program közepes szennyezettségű edényekhez ideális. Az ECO program alternatívája lehet. Napi használatra, vegyes és átlagos szennyezettségű edényekhez ajánlott, rászáradt ételmaradékok esetén is használható.

### INTENZÍV PROGRAM



Teljes szárítási ciklussal, meleg vizes előmosogatással rendelkező program, mely ráégett ételmaradékok, lábasok, serpenyők és erősen szennyezett edények mosogatásához ajánlott.

### HIGIÉNYIA PROGRAM



Antibakteriális program. Teljes szárítási ciklussal átlagos szennyezettségű edényekhez, rászáradt ételmaradékokhoz. A Higiénia program megemeli a hőmérsékletet az utolsó öblítési ciklusban.

### SANI RINSE ANTIBAKTERIÁLIS ÖBLÍTÉS



Az összes baktérium 99,999 százalékát eltávolítja (független vizsgálatok alapján, az NF EN 13697-es szabvány szerint), így biztosítja, hogy az edények tökéletesen higiénikusak legyenek.

\* A 6. Érzék programnál a minimális és maximális fogyasztást összehasonlítva



## ADG 8798 A+ PC IX

### ALAPTULAJDONSÁGOK

- Ujjlenyomatmentes inox kezelőpanel
- 13 teríték
- „A+” energiasztály
- 10 program, 8 hőfok
- 6-litères vízfelhasználású program!
- 6. Érzék szenzorfunkció
- PowerClean - nagynyomású vízszugár rendszer
- Digitális kijelző, maradékidő kijelzés
- Folyamatos indításkésleltetés (1-24 óra)
- Multizónás mosogatás
- Multitabletta funkció
- Elektronikus só- és öblítőszerhiány jelzés



### TOVÁBBI TULAJDONSÁGOK

Öntisztító szűrőrendszer; mechanikus vízvédelem + úszókapcsoló; 4 lehajtható sor az alsó kosárban; 2 lehajtható sor a felső kosárban + csészetartó; állítható magasságú és kivehető felső kosár

### PROGRAMOK

6. Érzék szenzorprogram (40-70 °C); előmosogatás (hideg); kémélő üvegprogram (40 °C); gyors (45 °C); ECO (50 °C); gyors napi (60 °C); csendes éjszakai (50 °C); intenzív (65 °C); gőz (70 °C) és higiénia program (72 °C)

### MŰSZAKI ADATOK

Éves energiafogyasztás: 293 kWh  
Éves vízfogyasztás: 1680 L  
Zajszint: 42 dBA  
Méretek (Mag.xSzél.xMély.): 820x597x570 mm



## ADG 8793 A++ PC TR IX

### ALAPTULAJDONSÁGOK

- Ujjlenyomatmentes inox kezelőpanel
- 14 teríték
- "A++" energiasztály
- 10 program, 8 hőfok
- 6. Érzék szenzorfunkció
- PowerClean nagynyomású tisztítás
- Digitális kijelző, maradékidő kijelzés
- Folyamatos indításkésleltetés (1-24 óra)
- Multizónás mosogatás
- Harmadik evőeszköztartó fiók
- Multitabletta funkció
- Elektronikus só- és öblítőszerhiány jelzés
- Állítható magasságú és kivehető felső kosár

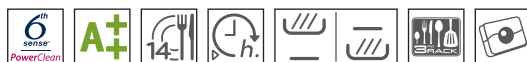

### TOVÁBBI TULAJDONSÁGOK

Öntisztító szűrőrendszer; mechanikus vízvédelem + úszókapcsoló; 6 lehajtható sor az alsó kosárban; 2 lehajtható sor a felső kosárban + csészetartó

### PROGRAMOK

6. Érzék szenzorprogram (40-70 °C); előmosogatás (hideg); kémélő üvegprogram (40 °C); gyors (45 °C); ECO (50 °C); gyors napi (60 °C); csendes éjszakai (50 °C); intenzív (65 °C); gőz (70 °C) és higiénia program (72 °C)

### MŰSZAKI ADATOK

Éves energiafogyasztás: 265 kWh  
Éves vízfogyasztás: 3220 L  
Zajszint: 42 dBA  
Méretek (Mag.xSzél.xMély.): 820x597x570 mm



## ADG 8493 A++ PC IX

### ALAPTULAJDONSÁGOK

- Inox kezelőpanel
- 13 teríték
- "A++" energiasztály
- 10 program, 8 hőfok
- 6. Érzék szenzorfunkció
- PowerClean nagynyomású tisztítás
- Digitális kijelző, maradékidő kijelzés
- Folyamatos indításkésleltetés (1-24 óra)
- Multizónás mosogatás
- Multitabletta funkció
- Elektronikus só- és öblítőszerhiány jelzés
- Állítható magasságú és kivehető felső kosár

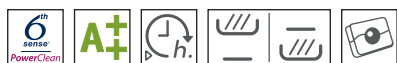

### TOVÁBBI TULAJDONSÁGOK

Öntisztító szűrőrendszer; mechanikus vízvédelem + úszókapcsoló; 4 lehajtható sor az alsó kosárban; 2 lehajtható sor a felső kosárban + csészetartó;

### PROGRAMOK

6. Érzék szenzorprogram (40-70 °C); előmosogatás (hideg); kémélő üvegprogram (40 °C); gyors (45 °C); ECO (50 °C); gyors napi (60 °C); csendes éjszakai (50 °C); intenzív (65 °C); gőz (70 °C) és higiénia program (72 °C)

### MŰSZAKI ADATOK

Éves energiafogyasztás: 261 kWh  
Éves vízfogyasztás: 3080 L  
Zajszint: 42 dBA  
Méretek (Mag.xSzél.xMély.): 820x597x570 mm



## ADG 7653 A+ IX

### ALAPTULAJDONSÁGOK

- Ujjlenyomatmentes inox kezelőpanel
- 13 teríték
- "A+" energiasztály
- 8 program, 7 hőfok
- 6. Érzék szenzorfunkció
- Digitális kijelző, maradékidő kijelzés
- Folyamatos indításkésleltetés (1-24 óra)
- Féltöltetes mosogatás
- Multitabletta funkció
- Elektronikus só- és öblítőszerhiány jelzés
- Állítható magasságú és kivehető felső kosár



### TOVÁBBI TULAJDONSÁGOK

Öntisztító szűrőrendszer; mechanikus vízvédelem; 2 lehajtható sor az alsó kosárban; 2 lehajtható sor a felső kosárban + csészetartó

### PROGRAMOK

6. Érzék szenzorprogram (40-70 °C); előmosogatás (hideg); kémélő üvegprogram (40 °C); gyors (45 °C); ECO (50 °C); gyors napi (60 °C); gőz (70 °C) és higiénia program (72 °C)

### MŰSZAKI ADATOK

Éves energiafogyasztás: 293 kWh  
Éves vízfogyasztás: 3220 L  
Zajszint: 46 dBA  
Méretek (Mag.xSzél.xMély.): 820x597x570 mm



## ADG 7653 A+ NB

### ALAPTULAJDONSÁGOK

- Fekete kezelőpanel
- 13 teríték
- "A+" energiaosztály
- 8 program, 7 hőfok
- 6. Érzék szenzorfunkció
- Digitális kijelző, maradékidő kijelzés
- Folyamatos indításkésleltetés (1-24 óra)
- Féltöltetes mosogatás
- Multitabletta funkció
- Elektronikus só- és öblítőszerhiány jelzés

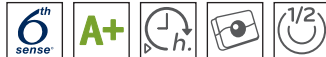

### TOVÁBBI TULAJDONSÁGOK

Öntisztító szűrőrendszer; mechanikus vízvédelem;  
2 lehajtható sor az alsó kosárban; 2 lehajtható sor a felső kosárban + csészetartó; állítható magasságú felső kosár

### PROGRAMOK

6. Érzék szenzorprogram (40-70 °C); előmosogatás (hideg);  
kímélő üvegprogram (40 °C); gyors (45 °C); ECO (50 °C);  
gyors napi (60 °C); gőz (70 °C) és higiénia program (72 °C)

### MŰSZAKI ADATOK

Éves energiafogyasztás:	293 kWh
Éves vízfogyasztás:	3220 L
Zajsztint:	46 dBA
Méretek (Mag.xSzél.xMély.):	820x597x570 mm



## ADG 7653 A+ WH

### ALAPTULAJDONSÁGOK

- Fehér kezelőpanel
- 13 teríték
- "A+" energiaosztály
- 8 program, 7 hőfok
- 6. Érzék szenzorfunkció
- Digitális kijelző, maradékidő kijelzés
- Folyamatos indításkésleltetés (1-24 óra)
- Féltöltetes mosogatás
- Multitabletta funkció
- Elektronikus só- és öblítőszerhiány jelzés

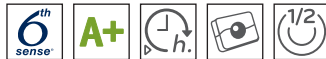

### TOVÁBBI TULAJDONSÁGOK

Öntisztító szűrőrendszer; mechanikus vízvédelem;  
2 lehajtható sor az alsó kosárban; 2 lehajtható sor a felső kosárban + csészetartó; állítható magasságú felső kosár;

### PROGRAMOK

6. Érzék szenzorprogram (40-70 °C); előmosogatás  
(hideg); kímélő üvegprogram (40 °C); gyors (45 °C);  
ECO (50 °C); gyors napi (60 °C); gőz (70 °C) és higiénia  
program (72 °C)

### MŰSZAKI ADATOK

Éves energiafogyasztás:	293 kWh
Éves vízfogyasztás:	3220 L
Zajsztint:	46 dBA
Méretek (Mag.xSzél.xMély.):	820x597x570 mm



## ADG 8800 IX

### ALAPTULAJDONSÁGOK

- Inox kezelőpanel
- 12 teríték
- "A" energiaosztály
- 5 program, 4 hőfok
- Fix idejű indításkésleltetés (2/4/8 óra)
- Féltöltetes mosogatás
- Multitabletta funkció
- Elektronikus só- és öblítőszerhiány jelzés



### TOVÁBBI TULAJDONSÁGOK

Öntisztító szűrőrendszer; mechanikus vízvédelem;  
2 fix sor az alsó kosárban; fix sor a felső kosárban  
+ csészetartó; állítható magasságú felső kosár

### PROGRAMOK

Előmosogatás (hideg); gyors (45 °C); ECO (50 °C);  
intenzív (70 °C) és higiénia program (72 °C)

### MŰSZAKI ADATOK

Éves energiafogyasztás:	312 kWh
Éves vízfogyasztás:	3360 L
Zajsztint:	48 dBA
Méretek (Mag.xSzél.xMély.):	820x597x570 mm



## ADG 6600 IX

### ALAPTULAJDONSÁGOK

- Inox kezelőpanel
- 12 teríték
- "A" energiaosztály
- 5 program, 3 hőfok
- Fix idejű indításkésleltetés (2/4/8 óra)
- Elektronikus só- és öblítőszerhiány jelzés



### TOVÁBBI TULAJDONSÁGOK

Öntisztító szűrőrendszer; elektronikus vízvédelem;  
2 fix sor az alsó kosárban; fix sor a felső kosárban  
+ csészetartó

### PROGRAMOK

Előmosogatás (hideg); kímélő üvegprogram (40 °C);  
gyors (40 °C); ECO (50 °C) és intenzív (70 °C)

### MŰSZAKI ADATOK

Éves energiafogyasztás:	327 kWh
Éves vízfogyasztás:	4200 L
Zajsztint:	51 dBA
Méretek (Mag.xSzél.xMély.):	820x597x570 mm



## ADG 8798 A+ PC FD

### ALAPTULAJDONSÁGOK

- Teljesen integrálható kivitel
- 13 teríték
- „A+” energiasztály
- 10 program, 8 hőfok
- 6-literes vízfelhasználású program!
- 6. Érzék szenzorfunkció
- PowerClean - nagynyomású vízugár rendszer
- Digitális kijelző, maradékidő kijelzés
- Folyamatos indításkésleltetés (1-24 óra)
- Multizónás mosogatás
- Működésjelző fény a padlón
- Multitabletta funkció
- Elektronikus só- és öblítőszerhiány jelzés



### TOVÁBBI TULAJDONSÁGOK

Öntisztító szűrőrendszer; mechanikus vízvédelem + úszókapcsoló; 4 lehajtható sor az alsó kosárban; 2 lehajtható sor a felső kosárban + csészetartó; állítható magasságú és kivehető felső kosár

### PROGRAMOK

6. Érzék szenzorprogram (40-70 °C); előmosogatás (hideg); kímélő üvegprogram (40 °C); gyors (45 °C); ECO (50 °C); gyors napi (60 °C); csendes éjszakai (50 °C); intenzív (65 °C); gőz (70 °C) és higiénia program (72 °C)

### MŰSZAKI ADATOK

Éves energiafogyasztás: 293 kWh  
Éves vízfogyasztás: 1680 L  
Zajszint: 42 dBA  
Méretek (Mag.xSzél.xMély.): 820x597x555 mm



## ADG 8793 A++ PC TR FD

### ALAPTULAJDONSÁGOK

- Teljesen integrálható kivitel
- 14 teríték
- „A++” energiasztály
- 10 program, 8 hőfok
- 6. Érzék szenzorfunkció
- PowerClean nagynyomású tisztítás
- Digitális kijelző, maradékidő kijelzés
- Folyamatos indításkésleltetés (1-24 óra)
- Multizónás mosogatás
- Harmadik evőeszköztartó fiók
- Működésjelző fény a padlón
- Multitabletta funkció
- Elektronikus só- és öblítőszerhiány jelzés

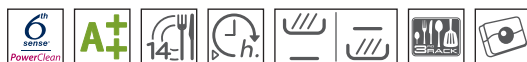

### TOVÁBBI TULAJDONSÁGOK

Öntisztító szűrőrendszer; mechanikus vízvédelem + úszókapcsoló; 6 lehajtható sor az alsó kosárban; 2 lehajtható sor a felső kosárban + csészetartó

### PROGRAMOK

6. Érzék szenzorprogram (40-70 °C); előmosogatás (hideg); kímélő üvegprogram (40 °C); gyors (45 °C); ECO (50 °C); gyors napi (60 °C); csendes éjszakai (50 °C); intenzív (65 °C); gőz (70 °C) és higiénia program (72 °C)

### MŰSZAKI ADATOK

Éves energiafogyasztás: 265 kWh  
Éves vízfogyasztás: 3220 L  
Zajszint: 42 dBA  
Méretek (Mag.xSzél.xMély.): 820x597x555 mm



## ADG 9553 A++ PC FD

### ALAPTULAJDONSÁGOK

- Teljesen integrálható kivitel
- 14 teríték
- „A++” energiasztály
- 10 program, 8 hőfok
- 6. Érzék szenzorfunkció
- PowerClean nagynyomású tisztítás
- Digitális kijelző, maradékidő kijelzés
- Folyamatos indításkésleltetés (1-24 óra)
- Multizónás mosogatás
- Működésjelző fény a padlón
- Multitabletta funkció
- Elektronikus só- és öblítőszerhiány jelzés
- Állítható magasságú és kivehető felső kosár



### TOVÁBBI TULAJDONSÁGOK

Öntisztító szűrőrendszer; mechanikus vízvédelem + úszókapcsoló; 4 lehajtható sor az alsó kosárban; 2 lehajtható sor a felső kosárban + csészetartó

### PROGRAMOK

6. Érzék szenzorprogram (40-70 °C); előmosogatás (hideg); kímélő üvegprogram (40 °C); gyors (45 °C); ECO (50 °C); gyors napi (60 °C); csendes éjszakai (50 °C); intenzív (65 °C); gőz (70 °C) és higiénia program (72 °C)

### MŰSZAKI ADATOK

Éves energiafogyasztás: 265 kWh  
Éves vízfogyasztás: 3220 L  
Zajszint: 42 dBA  
Méretek (Mag.xSzél.xMély.): 820x597x555 mm



## ADG 8773 A++ FD

### ALAPTULAJDONSÁGOK

- Teljesen integrálható kivitel
- 13 teríték
- „A++” energiasztály
- 10 program, 8 hőfok
- 6. Érzék szenzorfunkció
- Digitális kijelző, maradékidő kijelzés
- Folyamatos indításkésleltetés (1-24 óra)
- Multizónás mosogatás
- Működésjelző fény a padlón
- Multitabletta funkció
- Elektronikus só- és öblítőszerhiány jelzés
- Állítható magasságú és kivehető felső kosár



### TOVÁBBI TULAJDONSÁGOK

Öntisztító szűrőrendszer; mechanikus vízvédelem + úszókapcsoló; 2 lehajtható sor az alsó kosárban; 2 lehajtható sor a felső kosárban + csészetartó

### PROGRAMOK

6. Érzék szenzorprogram (40-70 °C); előmosogatás (hideg); kímélő üvegprogram (40 °C); gyors (45 °C); ECO (50 °C); gyors napi (60 °C); csendes éjszakai (50 °C); intenzív (65 °C); gőz (70 °C) és higiénia program (72 °C)

### MŰSZAKI ADATOK

Éves energiafogyasztás: 261 kWh  
Éves vízfogyasztás: 3080 L  
Zajszint: 44 dBA  
Méretek (Mag.xSzél.xMély.): 820x597x555 mm





## ADG 8675 A+ FD

### ALAPTULAJDONSÁGOK

- Teljesen integrálható kivitel
- 13 teríték
- „A+” energiaosztály
- 8 program, 7 hőfok
- 6. Érzék szenzorfunkció
- Digitális kijelző, maradékidő kijelzés
- Folyamatos indításkésleltetés (1-24 óra)
- Multizónás mosogatás
- Multitabletta funkció
- Elektronikus só- és öblítőszerhiány jelzés



### TOVÁBBI TULAJDONSÁGOK

Öntisztító szűrőrendszer; mechanikus vízvédelem + úszókapcsoló; 2 lehajtható sor az alsó kosárban; 2 lehajtható sor a felső kosárban + csészertartó; állítható magasságú és kivehető felső kosár

### PROGRAMOK

6. Érzék szenzorprogram (40-70 °C); előmosogatás (hideg); kímélő üvegprogram (40 °C); gyors (45 °C); ECO (50 °C); gyors napi (60 °C); gőz (70 °C) és higiénia program (72 °C)

### MŰSZAKI ADATOK

Éves energiafogyasztás: 293 kWh  
Éves vízfogyasztás: 2660 L  
Zajszint: 44 dBA  
Méretek (Mag.xSzél.xMély.): 820x597x555 mm



## ADG 7453 A+ FD

### ALAPTULAJDONSÁGOK

- Teljesen integrálható kivitel
- 13 teríték
- „A+” energiaosztály
- 6 program, 5 hőfok
- 6. Érzék szenzorfunkció
- Digitális kijelző, maradékidő kijelzés
- Folyamatos indításkésleltetés (1-24 óra)
- Féltöltetes mosogatás
- Multitabletta funkció
- Elektronikus só- és öblítőszerhiány jelzés



### TOVÁBBI TULAJDONSÁGOK

Öntisztító szűrőrendszer; mechanikus vízvédelem; 2 lehajtható sor az alsó kosárban; 2 lehajtható sor a felső kosárban + csészertartó; állítható magasságú felsőkosár;

### PROGRAMOK

6. Érzék szenzorprogram (40-70 °C); előmosogatás (hideg); gyors (45 °C); ECO (50 °C); gyors napi (60 °C); gőz (70 °C)

### MŰSZAKI ADATOK

Éves energiafogyasztás: 293 kWh  
Éves vízfogyasztás: 3220 L  
Zajszint: 46 dBA  
Méretek (Mag.xSzél.xMély.): 820x597x555 mm



## ADG 6900

### ALAPTULAJDONSÁGOK

- Teljesen integrálható kivitel
- 12 teríték
- „A” energiaosztály
- 5 program, 4 hőfok
- Fix idejű indításkésleltetés (2/4/8 óra)
- Multitabletta funkció
- Elektronikus só- és öblítőszerhiány jelzés



### TOVÁBBI TULAJDONSÁGOK

Öntisztító szűrőrendszer; mechanikus vízvédelem; 2 lehajtható sor az alsó kosárban; 2 fix sor a felső kosárban + csészertartó; állítható magasságú felsőkosár;

### PROGRAMOK

Előmosogatás (hideg); gyors (45 °C); ECO (50 °C); intenzív (70 °C) és higiénia program (70 °C)

### MŰSZAKI ADATOK

Éves energiafogyasztás: 312 kWh  
Éves vízfogyasztás: 3360 L  
Zajszint: 48 dBA  
Méretek (Mag.xSzél.xMély.): 820x597x555 mm



## ADG 7430/1 FD

### ALAPTULAJDONSÁGOK

- Teljesen integrálható kivitel
- 12 teríték
- „A” energiaosztály
- 4 program, 3 hőfok
- Mechanikus só- és öblítőszerhiány jelzés



### TOVÁBBI TULAJDONSÁGOK

Öntisztító szűrőrendszer; elektronikus vízvédelem; 2 fix sor az alsó kosárban; fix sor a felső kosárban + csészertartó;

### PROGRAMOK

Gyors (40 °C); ECO (50 °C); intenzív (70 °C); féltöltet (50 °C)

### MŰSZAKI ADATOK

Éves energiafogyasztás: 327 kWh  
Éves vízfogyasztás: 4200 L  
Zajszint: 48 dBA  
Méretek (Mag.xSzél.xMély.): 820x597x555 mm



## ADG 850/IX

### ALAPTULAJDONSÁGOK

- Festett inox kezelőpanel
- 9 teríték
- „A” energiasztály
- 7 program; 7 hőfok
- Digitális kijelző; maradékidő kijelzés
- Folyamatos indításkésletetés (1-24 óra)
- Multitabletta funkció
- Elektronikus só- és öblítőszerhiány jelzés



### TOVÁBBI TULAJDONSÁGOK

Öntisztító szűrőrendszer; mechanikus vízvédelem + úszókapcsoló; 2 fix és 2 lehajtható sor az alsó kosárban; 4 lehajtható csészetartó; állítható magasságú és kivethető felső kosár

### PROGRAMOK

Előmosogatás (hideg); kimélő üvegprogram (40 °C); gyors (45 °C); ECO (50 °C); napi (60 °C); intenzív (70 °C) és antibakteriális öblítés (70 °C)

### MŰSZAKI ADATOK

Éves energiafogyasztás:	249 kWh
Éves vízfogyasztás:	3680 L
Zajsztint:	52 dBA
Méretetek (Mag.xSzél.xMély.):	820x448x550 mm





## ADG 195 A+

### ALAPTULAJDONSÁGOK

- Teljesen integrálható kivitel
- 9 teríték
- „A+” energiaosztály
- 7 program; 6 hőfok
- Digitális kijelző; maradékidő kijelzés
- Folyamatos indításkésleltetés (1-24 óra)
- Multitabletta funkció
- Elektronikus só- és öblítőszerhiány jelzés

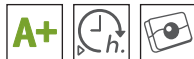

### TOVÁBBI TULAJDONSÁGOK

Öntisztító szűrőrendszer; mechanikus vízvédelem + úszókapcsoló; 2 fix és 2 lehajtható sor az alsó kosárban; 4 lehajtható csészetartó; állítható magasságú és kivehető felső kosár

### PROGRAMOK

Előmosogatás (hideg); kémélő üvegprogram (40 °C); gyors (45 °C); ECO (50 °C); napi (60 °C); intenzív (70 °C) és antibakteriális öblítés (70 °C)

### MŰSZAKI ADATOK

Éves energiafogyasztás: 222 kWh  
Éves vízfogyasztás: 2940 L  
Zajszint: 49 dBA  
Méretek (Mag.xSzél.xMély.): 820x444x538 mm



## ADG 185

### ALAPTULAJDONSÁGOK

- Teljesen integrálható kivitel
- 9 teríték
- „A” energiaosztály
- 7 program; 6 hőfok
- Digitális kijelző; maradékidő kijelzés
- Folyamatos indításkésleltetés (1-24 óra)
- Multitabletta funkció
- Elektronikus só- és öblítőszerhiány jelzés



### TOVÁBBI TULAJDONSÁGOK

Öntisztító szűrőrendszer; mechanikus vízvédelem + úszókapcsoló; 2 fix és 2 lehajtható sor az alsó kosárban; 4 lehajtható csészetartó; állítható magasságú és kivehető felső kosár

### PROGRAMOK

Előmosogatás (hideg); kémélő üvegprogram (40 °C); gyors (45 °C); ECO (50 °C); napi (60 °C); intenzív (70 °C) és antibakteriális öblítés (70 °C)

### MŰSZAKI ADATOK

Éves energiafogyasztás: 249 kWh  
Éves vízfogyasztás: 3640 L  
Zajszint: 49 dBA  
Méretek (Mag.xSzél.xMély.): 820x448x550 mm



## ADG 155

### ALAPTULAJDONSÁGOK

- Teljesen integrálható kivitel
- 9 teríték
- „A” energiaosztály
- 6 program; 5 hőfok
- Fix idejű indításkésleltetés (3/6/9 óra)
- Multitabletta funkció
- Elektronikus só- és öblítőszerhiány jelzés



### TOVÁBBI TULAJDONSÁGOK

Öntisztító szűrőrendszer; mechanikus vízvédelem + úszókapcsoló; 4 fix sor az alsó kosárban; 4 lehajtható csészetartó; kivehető felső kosár

### PROGRAMOK

Előmosogatás (hideg); kémélő üvegprogram (40 °C); gyors (45 °C); ECO (60 °C); napi (60 °C); intenzív (70 °C)

### MŰSZAKI ADATOK

Éves energiafogyasztás: 249 kWh  
Éves vízfogyasztás: 3640 L  
Zajszint: 52 dBA  
Méretek (Mag.xSzél.xMély.): 820x448x550 mm

## LIQ006PH

Mosogatógép zsiroló és vízkőoldó folyadék

Használatával megsokszorozhatja mosogatógépének tisztítási eredményeit és élettartamát. Használata havonta javasolt.



## DWD013

Mosogatógép illatosító

Az új WPRO Citrus Deo eltávolítja a kellemetlen szagokat a mosogatógépből és helyette hosszan tartó kellemes citrom illatot áraszt. Citrom és citrus gyümölcs illat. Toxikus anyagot nem tartalmaz, élettartama kb. 60 mosogatás vagy 2 hónap.



## Verhetetlen kapacitás, négyszer hosszabb ideig friss ételek, egyedülálló technológia

Az egyetlen hűtőszekrény aktív páratartalom- és hőmérséklet-szabályozással a teljes hűtőtérben.



### A hűtés evolúciója

A Whirlpool márkanév évek óta egyet jelent a legmodernebb technológiával, mely a folyamatos fejlesztéseknek köszönhetően jutott el a közvetlen hűtéstől a teljes No Frost-on keresztül a 6. Érzék Fresh Control-ig.

### Egyedülálló technológia a hosszabban tartó frissességért

A 6. Érzék Fresh Control technológia a hűtőtechnológia legújabb evolúciója, mely a páratlan technológiának köszönhetően képes ételeit négyszer hosszabb ideig olyan frissen tartani, mint amilyen a vásárlás napján voltak. A technológia:

- szabályozza a páratartalmat, hogy az a 70-85% közötti szinten maradjon, ami a frissességmegőrzéshez szükséges
- hőmérséklet-eltérés esetén ötször gyorsabban állítja vissza a megfelelő értékre
- tökéletes környezetet teremt a frissesség megőrzéséhez a teljes belső térben, nem csak a speciális fiókokban

A 6. Érzék Fresh Control szenzor folyamatosan ellenőrzi a belső hőmérsékletet és páratartalmat míg egy intelligens algoritmus önállóan szabályozza a kompresszort és a ventilátort, melyek biztosítják az ideális körülmények gyors visszaállítását és fenntartását. Tehát bárhova helyezi is el a hűtőtérben az élelmiszert, az ínycsiklandóan friss marad, megőrzi természetes állagát és ízét.

### Független tesztek

A Whirlpoolnak fontos az ételek frissességének megőrzése. Ezért különösen büszkék vagyunk arra, hogy a 6. Érzék Fresh Controlt az ételtárolás technológiájának szakértő intézete az AITA\* ajánlja. Az az állításunk, hogy ételeink frissessége négyszer hosszabb ideig megőrizhető nem nem túlzás. Az állítás helyességét szigorú vizsgálatok után az SLG\*\* intézet igazolta.

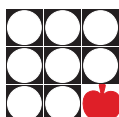

**AITA**



**ABSOLUTE**

### Absolute dizájn

Nem csupán az élelmiszerek frissek a Whirlpool hűtőszekrényekben. A készülékek külső és belső megjelenését is felfrissítettük. Az új kombinált hűtőszekrények minőségi festett acél külsőt kaptak. A sík ajtók és a süllyesztett fogantyúk letisztult, modern megjelenést kölcsönöznek a készülékeknek. A kezelőfelület is a fogantyúban kapott helyett, míg a belső tér új színvilágban és jobb megvilágításban tündököl.



\* Az AITA – Associazione Italiana di Tecnologia Alimentare, az International Union of Food Science and Technology (IUFoST) tagja, egy olyan független, non-profit szervezet, mely az élelmiszeripari szakértőket és technikusokat tömöríti.

\*\* SLG Prüf und Zertifizierungs GmbH egy németországi független vizsgáló és tanúsító intézet, mely több mint 20 nemzeti és nemzetközi akkreditációval rendelkezik, illetve együttműködik az összes fontosabb fogyasztóvédelmi szervezettel is.

## Általános jellemzők

### 6. ÉRZÉK TECHNOLOGIA



Folyamatosan igazodik a hőmérséklet változásaihoz, érzeli, beállítja és szabályozza a hőmérsékletet, így hozza létre azt az ideális környezetet, melyben ételei hosszan megőrzik frissességüket.

### 6. ÉRZÉK FRESH CONTROL



Ez az egyedülálló technológia szabályozza a hőmérsékletet és a páratartalmat, így ételei még tovább, akár négyszer hosszabb ideig frissek maradnak.<sup>1</sup>

### 6. ÉRZÉK FRESH CONTROL ACTIV 0° REKESSEL *ACTIVO°*

A húsok és halak 3 nappal<sup>1</sup> hosszabb ideig maradnak frissek ebben a speciális rekeszben, ahol az Activo° rendszer kettős szenzortechnológiájával mindig 0 °C körül tartja a hőmérsékletet. A funkció egy gombnyomással kikapcsolható, így szükség esetén egyéb élelmiszer tárolására is alkalmas



### ÉRINTŐSZENZOROS KEZELÉS

Az érintéssel működő kezelőfelülettel a hűtőszekrény beállítása rendkívül egyszerűvé válik, míg a kijelző könnyen olvasható visszajelzéseket ad.



### FRISSENTARTÓ REKESZ

Speciális rekesz, melyben a hőmérséklet alacsonyabb (0-4 °C), mint a hűtőtér többi részén. Így ideális az olyan romlandó élelmiszerek számára, mint a húsok és halak.

### GYORSFAGYASZTÁS FUNKCIÓ

Ennek a funkciónak a használata akkor ajánlott, amikor nagyon nagy mennyiségű lefagyasztandó élelmiszert helyez be a fagyasztótérbe. Ezt a funkciót 24 órával a friss élelmiszerek lefagyasztása előtt kell bekapcsolni.

### HŐMÉRSÉKLET-TÚLLÉPÉS RIASZTÁS

Figyelmeztető jelzést ad, ha a fagyasztó hőmérséklete -9 °C fölé emelkedett. A kijelző folyamatosan villog addig, amíg helyre nem áll a megfelelő hőmérséklet.



### LED VILÁGÍTÁS

LED-világítás a még energiatakarékosabb működésért. A LED égők sokkal energiatakarékosabbak, hosszabb az élettartamuk és minimális a hőtermelésük a hagyományos izzókhoz képest.

### MÉLY AJTÓPOLCOK

Extra mély (130 mm) polcok, melyek azonban különleges kialakításuknak köszönhetően nem csökkentik a zöldségtartó méretét. Ideális a gyümölcslevegeknek és egyéb üvegeknek.

### MICROBAN ANTIBAKTERIÁLIS SZŰRŐ



A Microban® társasággal, az antibakteriális megoldások piacvezetőjével közösen kidolgozott levegőszűrő rendszer csökkenti a kellemetlen szagokat és a baktériumok elszaporodását a teljes hűtőtérben. A szűrő fél évente, egyszerűen kicserélhető.



### MULTI FLOW RENDSZER

A hűtött levegőt egyenletesen keringteti a teljes hűtőtérben, és a 6. Érzék Fresh Control érzékelők segítségével a hideget a megfelelő helyre irányítja az optimális energiafelhasználás érdekében.



### NO FROST TECHNOLOGIA

A NoFrost Fresh technológia megfelelő szinten tartja a páratartalmat a hűtőben, és megakadályozza a jegesedést a fagyasztóban.

### STARLIGHT LED VILÁGÍTÁS



Az új felülről-lefele világító LED világítás bizonyos típusoknál kétszer fényesebb, mint a hagyományos hűtővilágítás, emellett 4-szer kevesebb energiát fogyaszt.<sup>2</sup>



### VAKÁCIÓ ÜZEMMÓD

Alacsonyabb teljesítményen működtetheti a hűtőszekrényét hosszabb távollét esetén. 12 °C körüli hőmérsékleten tartja a hűtőtér hőmérsékletét, ami minimális energiafogyasztás mellett garantálja, hogy ne penészedjen be a hűtőszekrény és ne keletkezzenek kellemetlen szagok. A fagyasztótér továbbra is bekapcsolva marad és őrzi a fagyasztott ételek minőségét.

<sup>1</sup> Whirlpool Total No Frost hűtőszekrényekhez képest.

<sup>2</sup> Normál izzóval összehasonlítva



## ART 883/A+/NF

### ALAPTULAJDONSÁGOK

- A+ energiasztály
- 258 liter hasznos térfogat
- 195 liter hűtőtér / 63 liter fagyasztótér
- 6. Érzék Fresh Control funkció (automatikus hőmérséklet és páratartalom szabályozás)
- Automatikus hűtőtérleolvasztás, NoFrost fagyasztótér
- Elektronikus vezérlés, LED-kijelző
- LED-világítás
- Active0° rekesz (hús és hal számára)
- Megfordítható ajtónyitás



### TOVÁBBI TULAJDONSÁGOK

Áramkimaradás jelzés; hőmérséklet figyelmeztető jelzés; nyitott ajtó jelzés (hűtő és fagyasztó); állítható hőmérsékletű fagyasztó; gyorsfagyasztás funkció; 9 kg/nap fagyasztókapacitás; min. 16 óra tartási idő

### FELSZERELTSÉG

Hűtőventilátor antibakteriális szűrővel; 4 hűtőpolc/palacktartó; 2 zöldségtartó; 4 ajtópolc; 3 átlátszó fagyasztófiók

### MŰSZAKI ADATOK

Éves energiafogyasztás: 309 kWh  
 Klímaosztály, működési hőmérséklet SN-T (10 °C - 43 °C)  
 Zajszint: 38 dB/A  
 Beépítési méretek (Mag.xSzél.xMély.): 1776x560x550 mm



## ART 459/A+/NF/1

### ALAPTULAJDONSÁGOK

- A+ energiasztály
- 264 liter hasznos térfogat
- 201 liter hűtőtér / 63 liter fagyasztótér
- 6. Érzék Fresh Control funkció (automatikus hőmérséklet és páratartalom szabályozás)
- Automatikus hűtőtérleolvasztás, NoFrost fagyasztó
- Elektronikus vezérlés, digitális kijelző
- LED-világítás
- Megfordítható ajtónyitás



### TOVÁBBI TULAJDONSÁGOK

Hőmérséklet figyelmeztető jelzés; nyitott ajtó jelzés (hűtő és fagyasztó); állítható hőmérsékletű fagyasztó; gyorsfagyasztás funkció; 9 kg/nap fagyasztókapacitás; min. 16 óra tartási idő

### FELSZERELTSÉG

Hűtőventilátor antibakteriális szűrővel; 5 hűtőpolc; 1 zöldségtartó; 4 ajtópolc; 3 átlátszó fagyasztófiók

### MŰSZAKI ADATOK

Éves energiafogyasztás: 312 kWh  
 Klímaosztály, működési hőmérséklet SN-T (10 °C - 43 °C)  
 Zajszint: 38 dB/A (re 1 pW)  
 Beépítési méretek (Mag.xSzél.xMély.): 1776x560x550 mm



## ART 868/A+

### ALAPTULAJDONSÁGOK

- A+ energiasztály
- 271 liter hasznos térfogat
- 199 liter hűtőtér / 72 liter fagyasztótér
- 6. Érzék Fresh Control funkció (automatikus hőmérséklet és páratartalom szabályozás)
- Automatikus hűtőtérleolvasztás
- Elektronikus vezérlés, digitális kijelző
- LED-világítás
- Active0° rekesz
- Megfordítható ajtónyitás



### TOVÁBBI TULAJDONSÁGOK

Áramkimaradás jelzés; hőmérséklet figyelmeztető jelzés; állítható hőmérsékletű fagyasztó; gyorsfagyasztás funkció; 9 kg/nap fagyasztókapacitás; min. 15 óra tartási idő

### FELSZERELTSÉG

Hűtőventilátor antibakteriális szűrővel; 4 hűtőpolc/palacktartó; 1 zöldségtartó; 4 ajtópolc; 3 átlátszó fagyasztófiók

### MŰSZAKI ADATOK

Éves energiafogyasztás: 304 kWh  
 Klímaosztály, működési hőmérséklet T (18 °C - 43 °C)  
 Zajszint: 37 dB/A  
 Beépítési méretek (Mag.xSzél.xMély.): 1776x560x550 mm



## ART 480/A++

### ALAPTULAJDONSÁGOK

- A++ energiasztály
- 271 liter hasznos térfogat
- 199 liter hűtőtér / 72 liter fagyasztótér
- 6. Érzék Fresh Control funkció (automatikus hőmérséklet és páratartalom szabályozás)
- Automatikus hűtőtérleolvasztás
- Elektronikus vezérlés, digitális kijelző
- LED-világítás
- Megfordítható ajtónyitás



### TOVÁBBI TULAJDONSÁGOK

Hőmérséklet figyelmeztető jelzés; állítható hőmérsékletű fagyasztó; gyorsfagyasztás funkció; 9 kg/nap fagyasztókapacitás; min. 15 óra tartási idő

### FELSZERELTSÉG

Hűtőventilátor antibakteriális szűrővel; 5 hűtőpolc; 1 zöldségtartó; 4 ajtópolc; 3 átlátszó fagyasztófiók

### MŰSZAKI ADATOK

Éves energiafogyasztás: 230 kWh  
 Klímaosztály, működési hőmérséklet T (18 °C - 43 °C)  
 Zajszint: 37 dB/A  
 Beépítési méretek (Mag.xSzél.xMély.): 1776x560x550 mm

194 CM MAGAS



## ART 920/A+

### ALAPTULAJDONSÁGOK

- A+ energiaosztály
- 310 liter hasznos térfogat
- 237 liter hűtőtér / 73 liter fagyaszttér
- 6. Érzék Fresh Control funkció (automatikus hőmérséklet és páratartalom szabályozás)
- Automatikus hűtőtérleolvasztás
- Elektronikus vezérlés, LED-kijelző
- LED-világítás
- Megfordítható ajtónyitás



### TOVÁBBI TULAJDONSÁGOK

Gyorshűtés funkció; 3,5 kg/nap fagyasztókapacitás; min. 17 óra tartási idő

### FELSZERELTSÉG

Hűtőventilátor antibakteriális szűrővel; 5 hűtőpolc/palacktartó; 1 zöldségtartó; 4 ajtópolc; 3 átlátszó fagyaszttőfiók

### MŰSZAKI ADATOK

Éves energiafogyasztás: 326 kWh  
 Klímaosztály, működési hőmérséklet SN-T (10 °C - 43 °C)  
 Zajszint: 35 dB/A  
 Beépítési méretek (Mag.xSzél.xMély.): 1940x560x550 mm



## ART 494/A++/1

### ALAPTULAJDONSÁGOK

- A++ energiaosztály
- 271 l hasznos térfogat
- 199 l hűtőtér / 72 l fagyaszttér
- 6. Érzék funkció (automatikus hőmérséklet szabályozás)
- Automatikus hűtőtérleolvasztás
- Elektronikus vezérlés
- LED-világítás
- Megfordítható ajtónyitás



### TOVÁBBI TULAJDONSÁGOK

3,5 kg/nap fagyasztókapacitás; min. 15 óra tartási idő

### FELSZERELTSÉG

Hűtőventilátor antibakteriális szűrővel; 5 hűtőpolc/palacktartó; 1 zöldségtartó; 4 ajtópolc; 3 átlátszó fagyaszttőfiók

### MŰSZAKI ADATOK

Éves energiafogyasztás: 230 kWh  
 Klímaosztály, működési hőmérséklet SN-T (10 °C - 43 °C)  
 Zajszint: 35 dB/A  
 Beépítési méretek (Mag.xSzél.xMély.): 1776x560x550 mm



## ART 859/A+

### ALAPTULAJDONSÁGOK

- A+ energiaosztály
- 271 liter hasznos térfogat
- 199 liter hűtőtér / 72 liter fagyaszttér
- 6. Érzék Fresh Control funkció (automatikus hőmérséklet és páratartalom szabályozás)
- Automatikus hűtőtérleolvasztás
- Elektronikus vezérlés, LED-kijelző
- LED-világítás
- Megfordítható ajtónyitás



### TOVÁBBI TULAJDONSÁGOK

Gyorshűtés funkció; 3,5 kg/nap fagyasztókapacitás; min. 15 óra tartási idő

### FELSZERELTSÉG

Hűtőventilátor antibakteriális szűrővel; 5 hűtőpolc; 1 zöldségtartó; 4 ajtópolc; 3 átlátszó fagyaszttőfiók

### MŰSZAKI ADATOK

Éves energiafogyasztás: 292 kWh  
 Klímaosztály, működési hőmérséklet SN-ST (10 °C - 38 °C)  
 Zajszint: 35 dB/A  
 Beépítési méretek (Mag.xSzél.xMély.): 1776x560x550 mm



## ART 770

### ALAPTULAJDONSÁGOK

- A+ energiaosztály
- 273 liter hasznos térfogat
- 201 liter hűtőtér / 72 liter fagyaszttér
- Automatikus hűtőtérleolvasztás
- Termosztatos hőmérséklet-beállítás
- Hűtőtérvilágítás
- Megfordítható ajtónyitás



### TOVÁBBI TULAJDONSÁGOK

3,5 kg/nap fagyasztókapacitás; min. 15 óra tartási idő

### FELSZERELTSÉG

4 hűtőpolc; 1 zöldségtartó; 3 ajtópolc; 3 átlátszó fagyaszttőfiók

### MŰSZAKI ADATOK

Éves energiafogyasztás: 292 kWh  
 Klímaosztály, működési hőmérséklet SN-ST (10 °C - 38 °C)  
 Zajszint: 35 dB/A  
 Méretek (Mag.xSzél.xMély.) (mm): 1776x560x550 mm



## ART 457/A+

### ALAPTULAJDONSÁGOK

- A+ energiaosztály
- 273 liter hasznos térfogat
- 201 liter hűtőtér / 72 liter fagyasztótér
- Automatikus hűtőtérleolvasztás
- Termosztátos hőmérséklet-beállítás
- Hűtőtérvilágítás
- Megfordítható ajtónyitás



### TOVÁBBI TULAJDONSÁGOK

3,5 kg/nap fagyasztókapacitás; min. 15 óra tartási idő

### FELSZERELTSÉG

5 hűtőpolc; 1 zöldségtartó; 4 ajtópolc; 3 átlátszó fagyasztófiók

### MŰSZAKI ADATOK

Éves energiafogyasztás: 292 kWh  
 Klímaosztály, működési hőmérséklet SN-ST (10 °C - 38 °C)  
 Zajszint: 35 dB/A  
 Méretek (Mag.xSzél.xMély.) (mm): 1776x560x550 mm



## ART 380/A+

### ALAPTULAJDONSÁGOK

- A+ energiaosztály
- 220 liter hasznos térfogat
- 178 liter hűtőtér / 42 liter fagyasztótér
- Automatikus hűtőtérleolvasztás
- Termosztátos hőmérséklet-beállítás
- Hűtőtérvilágítás
- Megfordítható ajtónyitás



### TOVÁBBI TULAJDONSÁGOK

2,5 kg/nap fagyasztókapacitás; min. 15 óra tartási idő

### FELSZERELTSÉG

4 hűtőpolc; 1 zöldségtartó; 3 ajtópolc; 1 fagyasztópolc

### MŰSZAKI ADATOK

Éves energiafogyasztás: 252 kWh  
 Klímaosztály, működési hőmérséklet N-ST (16 °C - 38 °C)  
 Zajszint: 35 dB/A  
 Méretek (Mag.xSzél.xMély.) (mm): 1443x560x550 mm



## ARZ 011/A+/7

### ALAPTULAJDONSÁGOK

- 6. Érzék Fresh Control funkció
- A+ energiaosztály
- 296 l hasznos térfogat (264 l hűtőtér + 32 l fagyasztótér)
- Automatikus hűtőtér leolvasztás
- Elektronikus hőmérséklet vezérlés
- LED világítás



### TOVÁBBI TULAJDONSÁGOK

Ventilátor antibakteriális szűrővel; Fagyasztási kapacitás (3 kg/nap); 14 óra visszamelegedési idő; gyorsfagyasztó funkció; nyitott hűtőajtó jelzés; hőmérséklet figyelmeztető jelzés

### MŰSZAKI ADATOK

Energiafogyasztás (kWh/év): 296  
 Klímaosztály: SN-T  
 Zajszint: 35 dB/A  
 Méretek (Mag.xSzél.xMély.) (mm): 1765x540x535



## ARG 749/A+/1

### ALAPTULAJDONSÁGOK

- A+ energiaosztály
- 296 l hasznos térfogat
- 264 l hűtőtér / 32 l fagyasztótér
- 6. Érzék funkció (automatikus hőmérséklet szabályozás)
- Automatikus hűtőtérleolvasztás
- Elektronikus vezérlés
- LED-világítás
- Megfordítható ajtónyitás

### TOVÁBBI TULAJDONSÁGOK

3 kg/nap fagyasztókapacitás, min. 14 óra tartási idő

### MŰSZAKI ADATOK

Energiafogyasztás (kWh/év): 296  
 Klímaosztály: SN-T (10 °C - 43 °C)  
 Zajszint: 35 dB/A  
 Méretek (Mag.xSzél.xMély.) (mm): 1776x560x555





## ARZ 009/A+/8

### ALAPTULAJDONSÁGOK

- A+ energiasztály
- 320 l hasznos térfogat
- 6. Érzék funkció (automatikus hőmérséklet szabályozás)
- Automatikus hűtőterleolvasztás
- Elektronikus vezérlés
- LED-világítás
- Megfordítható ajtónyitás



### FELSZERELTSÉG

Hűtőventilátor antibakteriális szűrővel; 7 hűtőpolc/  
palacktartó; 2 zöldségtartó; 5 ajtópolc

### MŰSZAKI ADATOK

Éves energiafogyasztás: 153 kWh  
Klímaosztály, működési hőmérséklet SN-T (10 °C - 43 °C)  
Zajszint: 37 dB/A  
Méretek (Mag.xSzél.xMély.) (mm): 1776x560x555 mm



## ARG 737/A+/6

### ALAPTULAJDONSÁGOK

- A+ energiasztály
- 193 liter hasznos térfogat
- 175 liter hűtőtér / 18 liter fagyasztótér
- Automatikus hűtőterleolvasztás
- Termosztátos hőmérséklet-beállítás
- Hűtőtérvilágítás
- Megfordítható ajtónyitás



### TOVÁBBI TULAJDONSÁGOK

2 kg/nap fagyasztókapacitás; min. 12 óra tartási idő

### FELSZERELTSÉG

4 hűtőpolc; 1 zöldségtartó; 3 normál és 2 félszéles  
ajtópolc

### MŰSZAKI ADATOK

Éves energiafogyasztás: 226 kWh  
Klímaosztály, működési hőmérséklet SN-ST (10 °C - 38 °C)  
Zajszint: 36 dB/A  
Méretek (Mag.xSzél.xMély.) (mm): 1221x560x550 mm



## ARG 733/A+

### ALAPTULAJDONSÁGOK

- A+ energiasztály
- 212 liter hasznos hűtőtérfogat
- Automatikus hűtőterleolvasztás
- Termosztátos hőmérséklet-beállítás
- Hűtőtérvilágítás
- Megfordítható ajtónyitás



### TOVÁBBI TULAJDONSÁGOK

Biztonsági üvegpalcok

### FELSZERELTSÉG

5 hűtőpolc, 1 zöldségtartó, 3 normál és 2 félszéles  
ajtópolc

### MŰSZAKI ADATOK

Éves energiafogyasztás: 139 kWh  
Klímaosztály, működési hőmérséklet SN-T (10 °C - 43 °C)  
Zajszint: 35 dB/A  
Méretek (Mag.xSzél.xMély.) (mm): 1221x560x550 mm



## ARG 341/A+

### ALAPTULAJDONSÁGOK

- A+ energiasztály
- 146 l hasznos térfogat (146 l hűtőtér)
- Automatikus hűtőtér leolvasztás
- Termosztátos hőmérséklet szabályozás



### MŰSZAKI ADATOK

Energiafogyasztás (kWh/év): 124  
Klímaosztály: N-ST  
Zajszint: 38 dB/A  
Méretek (Mag.xSzél.xMély.) (mm): 870x540x540



## ARG 913/A+

### ALAPTULAJDONSÁGOK

- A+ energiasztály
- 129 l hasznos térfogat (111 l hűtőtér + 18 l fagyasztótér)
- Automatikus hűtőtér leolvasztás
- Termosztátos hőmérséklet szabályozás



### TOVÁBBI TULAJDONSÁGOK

Fagyasztási kapacitás (2 kg/nap);  
14 óra visszamelegedési idő

### MŰSZAKI ADATOK

Energiafogyasztás (kWh/év):	183
Klímaosztály:	N
Zajszint (dBA):	38
Méreték (Mag.xSzél.xMély.) (mm):	819x596x545



## ARZ 005/A+

### ALAPTULAJDONSÁGOK

- A+ energiasztály
- 146 l hasznos térfogat (146 l hűtőtér)
- Automatikus hűtőtér leolvasztás
- Termosztátos hőmérséklet szabályozás



### MŰSZAKI ADATOK

Energiafogyasztás (kWh/év):	120
Klímaosztály:	N-ST
Zajszint (dBA):	37
Méreték (Mag.xSzél.xMély.) (mm):	819x596x545



## AFB 828/A+

### ALAPTULAJDONSÁGOK

- A+ energiasztály
- 94 L hasznos térfogat
- Termosztátos hőmérséklet-szabályozás
- Változtatható fagyasztótér hőmérséklet



### TOVÁBBI TULAJDONSÁGOK

Fagyasztási kapacitás (12 kg/24 óra); 28 óra visszamelegedési idő; ki/be lámpa; vészjelző lámpa; megfordítható ajtónyitás

### MŰSZAKI ADATOK

Energiafogyasztás (kWh/év):	186,00
Teljesítményigény (W):	110
Klímaosztály:	ST
Zajszint (dBA):	38
Méreték (Mag.xSzél.xMély.) (mm):	819x597x545



ARC 229



ARC 227

## ARC 229 / ARC 227

### ALAPTULAJDONSÁGOK

- Beépíthető bortároló
- 101 L hasznos térfogat
- Elektronikus beállítás 6-18 °C között
- 4 nemesfa polc
- 46 tárolható palack (0,75L)

### MŰSZAKI ADATOK

Teljesítményigény (W):	100
Klímaosztály:	SN-N
Zajszint (dBA):	39
Méreték (Mag.xSzél.xMély.) (mm):	690x561x560

## Legyen friss a levegő konyhájában is!

Ezt a csendes mégis nagy teljesítményű Whirlpool páraelszívókkal könnyedén biztosíthatja.

### MŰVÉSZET A KONYHÁBAN

A Whirlpool esztétikus, dekoratív páraelszívói a hagyományosan kiemelkedő teljesítményt a modern formai megoldásokkal és innovatív világítási megoldásokkal ötvözik. A típustól függően a páraelszívó alkalmas „kivezetéses” vagy „keringtetéses” beépítésre. A kivezetéses páraelszívók zsírszűrőkön keresztül szívják el a főzés során keletkező párákat, és fém csővezetéken keresztül vezetik el a külső térbe, míg a keringtetéses páraelszívók zsír- és szénzsűrőn vezetik át az elszívott párákat, mielőtt a szűrt levegőt visszajuttatnák a konyha légterébe.

### HATÉKONY, CSENDES MŰKÖDÉS

A Whirlpool páraelszívók EDS3\* rendszerrel rendelkeznek, amely a nagy teljesítményt kiemelkedő zajcsökkentéssel ötvözi az élvezetesebb főzés érdekében. Az egyedülálló szűrő-kialakításnak, valamint a belső zajnyelő panelekkel ellátott nagyméretű ventilátornak köszönhetően a rendszer mérsékli a páraelszívó körül kialakuló levegő turbulenciát. Ennek eredményeképp a zajszint akár 35%-kal alacsonyabb, mint a hagyományos Whirlpool páraelszívóknál\*\*.

Míg a hagyományos páraelszívók olyan zajszintet keltenek, amely megfelel egy nyitott irodában munkanapokon érzékelhető zajnak, addig a Whirlpool Deep Silent páraelszívók mindössze 45 dB zajjal működnek normál üzemmódban, ez pedig a könyvtárban hallható háttérzajnak felel meg. A konyhája tökéletes hely lehet vendégei fogadására, még akkor is, ha éppen főz, és a páraelszívó maximális sebességi fokozaton működik.

### 6. ÉRZÉK PÁRAELSZÍVÓK

Az intelligens 6. Érzék technológiát hasznosítva a páraelszívó érzékelő jeleit használja fel a megfelelő teljesítményszint beállítására, függetlenül attól, hogy mit főz, és Önnek egyáltalán nem kell törődnie a beállítással. Ezen túlmenően az egyes páraelszívók az új Whirlpool Green Generation családnak is tagjai, így a 6. Érzék páraelszívók kivételes erőforrás-takarékosággal ötvözik a kiemelkedő teljesítményt.

### 6. ÉRZÉK ÉRZÉKELŐK

- mindig a megfelelő teljesítményszintre állítják be a páraelszívót, így kiváló teljesítményt és maximális energiatakarékoságot biztosítanak.
- érzékelik a szennyezőanyagokat, például a füstöt, és automatikusan a megfelelő sebességet állítják be, hogy a páraelszívó akkor is tisztítsa a levegőt, amikor éppen nem főz.



### PERIMETER PÁRAELSZÍVÓK

A Whirlpool Perimeter (kerületi elszívást alkalmazó) páraelszívói áttörést jelentenek a páraelszívási technológiában. A főzés során keletkező párákat a páraelszívó alapsíkjának külső éle mentén nyelik el, nem pedig a közepén lévő zsírszűrőn át. Ezt egy irányítópanel teszi lehetővé, amely megtöri a pára áramlását, és a párákat a páraelszívó aljának külső széléi felé tereli, ahol a zsír hatékonyabban gyűjthető össze. Ezen túlmenően a rejtett szűrőnek köszönhetően a zajszint is alacsonyabb, a páraelszívó teljes külső felületét könnyebb tisztán tartani, ugyanakkor a páraelszívó sokkal vonzóbb, egységesebb megjelenésű elemmé válik a konyhában.

### KÖNNYEN HASZNÁLHATÓKEZELŐSZERVEK

- **Szenzoros kezelőszervek:** Stílusos, csúcstechnológiát alkalmazó, rendkívül könnyen használható kezelőszervek. Különböző típusú érintős kezelőszervek késleltetett időzítéssel és intenzív működési funkcióval.
- **Stem szenzoros kezelőszervek:** A Stem érintéses kezelőszervek 3 teljesítményfokozatot, valamint egy booster szintet biztosítanak. A kezelőszerv fényerő-szabályozós halogén lámpával, motor be/ki lámpával, teljesítményjelzővel, valamint a zsír- és szénzsűrők telítettségét mutató kijelzővel rendelkezik.
- **Puha érintésű nyomógombok:** Ezek a kezelőszervek háttérvilágítással rendelkeznek.
- **Elektronikus toló-szabályozó:** A kényelmesen használható szabályozó segítségével könnyen beállíthatja az ideális teljesítményszintet.
- **Mechanikus toló-szabályozó, mechanikus nyomógombok:** Az előre beállított ventilátor sebesség egyszerű kézi módosítását teszi lehetővé.

\* Elica Deep Silence

\*\* Átlagos szabad, 500 m<sup>3</sup>/h levegőáramlásnál mért érték a háromsebességű Level plus páraelszívónál



## AKR 953/IX

### ALAPTULAJDONSÁGOK

- Mennyezetre szerelhető, sziget elszívó
- Inox készülékszín
- 100 cm széles

### TOVÁBBI TULAJDONSÁGOK

1 motor; Elektronikus vezérlés; Nyomógombos kezelés; 3 sebességfokozat; Halogén világítás; Mosható alumínium zsírszűrő

Keringtetéses elszívó teljesítmény (m<sup>3</sup>/h): 200-310-455  
Légkivezetéses elszívó teljesítmény (m<sup>3</sup>/h): 265-415-630

### MŰSZAKI ADATOK

Zajszt, keringtetésnél (dBA): 46-55-65  
Zajszt, légkeringetésnél (dBA): 54-62-69  
Kivezetőcsonk átmérője (mm): 150  
Motorteljesítmény (W): 175  
Csatlakozási teljesítmény (W): 255  
Méretek (Mag.xSzél.xMély.) (mm): 820-1100x1000x600

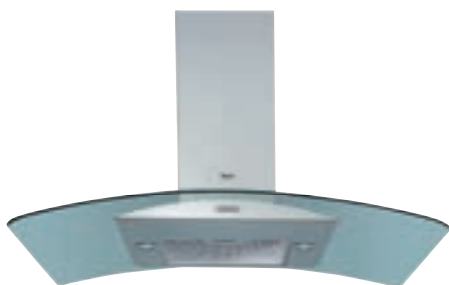

## AKR 951/1 IX

### ALAPTULAJDONSÁGOK

- Mennyezetre szerelhető, sziget elszívó
- Inox készülékszín
- 100 cm széles

### TOVÁBBI TULAJDONSÁGOK

1 motor; Mechanikus vezérlés; Nyomógombos kezelés; 3 sebességfokozat; Halogén világítás; Mosható alumínium zsírszűrő

Keringtetéses elszívó teljesítmény (m<sup>3</sup>/h): 200-310-455  
Légkivezetéses elszívó teljesítmény (m<sup>3</sup>/h): 265-415-630

### MŰSZAKI ADATOK

Zajszt, keringtetésnél (dBA): 46-55-65  
Zajszt, légkeringetésnél (dBA): 54-62-69  
Kivezetőcsonk átmérője (mm): 150  
Motorteljesítmény (W): 170  
Csatlakozási teljesítmény (W): 160  
Méretek (Mag.xSzél.xMély.) (mm): 722-1130x998x598



## AKR 891/IX

### ALAPTULAJDONSÁGOK

- Falra szerelhető, kürtős elszívó
- Inox készülékszín
- 90 cm széles
- 6. Érzék funkció

### TOVÁBBI TULAJDONSÁGOK

Perimeter technológia; 1 motor; Elektronikus vezérlés; Érintőszenzoros kezelés; 4 sebességfokozat (Intenzív fokozat is!); Halogén világítás; Mosható alumínium zsírszűrő; Visszacsapószelep; Sebességfokozatok kijelzése; Intenzív fokozat kapcsoló, működésjelzés; Zsír-/szénszűrő telítettséggjelzés

Keringtetéses elszívó teljesítmény (m<sup>3</sup>/h): 184-279-346-382  
Légkivezetéses elszívó teljesítmény (m<sup>3</sup>/h): 252-387-506-593

### MŰSZAKI ADATOK

Zajszt, keringtetésnél (dBA): 50-53-61-64  
Zajszt, légkeringetésnél (dBA): 54-62-66-68  
Kivezetőcsonk átmérője (mm): 150  
Motorteljesítmény (W): 175  
Csatlakozási teljesítmény (W): 215  
Méretek (Mag.xSzél.xMély.) (mm): 620-1155x898x494



## AKR 968/IX

### ALAPTULAJDONSÁGOK

- Falra szerelhető, kürtős elszívó
- Inox készülékszín
- 90 cm széles
- EDS3 technológia - extra csendes működés;

### TOVÁBBI TULAJDONSÁGOK

1 motor; Elektronikus vezérlés; Nyomógombos kezelés; 4 sebességfokozat (Intenzív fokozat is!); Halogén világítás; Mosható alumínium zsírszűrő; Visszacsapószelep; Sebességfokozatok kijelzése; Intenzív fokozat kapcsoló, működésjelzés; Időkapcsoló

Keringtetéses elszívó teljesítmény (m<sup>3</sup>/h): 180-256-501-607  
Légkivezetéses elszívó teljesítmény (m<sup>3</sup>/h): 300-460-620-820

### MŰSZAKI ADATOK

Zajszt, keringtetésnél (dBA): 35-45-50-56  
Zajszt, légkeringetésnél (dBA): 50-58-65-69  
Kivezetőcsonk átmérője (mm): 150  
Motorteljesítmény (W): 250  
Csatlakozási teljesítmény (W): 290  
Méretek (Mag.xSzél.xMély.) (mm): 675-1270x898x500



## AKR 799/IXL

### ALAPTULAJDONSÁGOK

- Falra szerelhető, kürtős elszívó
- Ujjlenyomatmentes karcálló iXelium® felületű inox
- 90 cm széles
- 6. Érzék funkció (automatikus teljesítményszabályozás)

### TOVÁBBI TULAJDONSÁGOK

1 motor; Elektronikus vezérlés; Érintőszenzoros kezelés; 4 sebességfokozat (Intenzív fokozat is!); halogén világítás; mosható nemesacél zsírszűrő; Sebességfokozatok kijelzése; Intenzív fokozat kapcsoló, működésjelzés; Időkapcsoló

Keringtetéses elszívó teljesítmény (m<sup>3</sup>/h): 265-415-545-630  
Légkivezetéses elszívó teljesítmény (m<sup>3</sup>/h): 200-310-405-455

### MŰSZAKI ADATOK

Zajszint, keringtetésnél (dBA): 46-55-62-65  
Zajszint, légkeringetésnél (dBA): 54-62-67-69  
Kivezetőcsonk átmérője (mm): 150  
Motorteljesítmény (W): 175  
Csatlakozási teljesítmény (W): 215  
Méretek (Mag.xSzél.xMély.) (mm): 670-1100x898x500



## AKR 966/IX

### ALAPTULAJDONSÁGOK

- Falra szerelhető, kürtős elszívó
- Inox készülékszín
- 90 cm széles

### TOVÁBBI TULAJDONSÁGOK

1 motor; Mechanikus vezérlés; Nyomógombos kezelés; 3 sebességfokozat; Halogén világítás; Mosható nemesacél zsírszűrő; Visszacsapószelep; Visszacsapószelep; Sebességfokozatok kijelzése

Keringtetéses elszívó teljesítmény (m<sup>3</sup>/h): 200-310-455  
Légkivezetéses elszívó teljesítmény (m<sup>3</sup>/h): 265-415-630

### MŰSZAKI ADATOK

Zajszint, keringtetésnél (dBA): 46-55-65  
Zajszint, légkeringetésnél (dBA): 54-62-69  
Kivezetőcsonk átmérője (mm): 150  
Motorteljesítmény (W): 170  
Csatlakozási teljesítmény (W): 215  
Méretek (Mag.xSzél.xMély.) (mm): 715-1165x898x500



## AKR 666/IX

### ALAPTULAJDONSÁGOK

- Falra szerelhető, kürtős elszívó
- Inox készülékszín
- 60 cm széles

### TOVÁBBI TULAJDONSÁGOK

1 motor; Elektronikus vezérlés; Nyomógombos kezelés; 3 sebességfokozat; Halogén világítás; Mosható nemesacél zsírszűrő; Visszacsapószelep; Sebességfokozatok kijelzése

Keringtetéses elszívó teljesítmény (m<sup>3</sup>/h): 200-310-455  
Légkivezetéses elszívó teljesítmény (m<sup>3</sup>/h): 265-415-630

### MŰSZAKI ADATOK

Zajszint, keringtetésnél (dBA): 46-55-65  
Zajszint, légkeringetésnél (dBA): 54-62-69  
Kivezetőcsonk átmérője (mm): 150  
Motorteljesítmény (W): 170  
Csatlakozási teljesítmény (W): 215  
Méretek (Mag.xSzél.xMély.) (mm): 756-1140x598x500



## AKR 808 BG

### ALAPTULAJDONSÁGOK

- Falra szerelhető, kürtős elszívó
- Inox - fekete készülékszín
- 80 cm széles

### TOVÁBBI TULAJDONSÁGOK

1 motor; Elektronikus vezérlés; Nyomógombos kezelés; 3 sebességfokozat; halogén világítás; mosható alumínium zsírszűrő

Keringtetéses elszívó teljesítmény (m<sup>3</sup>/h): 284-434-736  
légkivezetéses elszívó teljesítmény (m<sup>3</sup>/h): 242-360-553

### MŰSZAKI ADATOK

Zajszint, keringtetésnél (dBA): 43-55-67  
Zajszint, légkeringetésnél (dBA): 52-61-71  
Kivezetőcsonk átmérője (mm): 150  
Motorteljesítmény (W): 250  
Csatlakozási teljesítmény (W): 290  
Méretek (Mag.xSzél.xMély.) (mm): 568x798x420



## AKR 950/1 IX

### ALAPTULAJDONSÁGOK

- Falra szerelhető, kürtős elszívó
- Inox készülékszín
- 90 cm széles

### TOVÁBBI TULAJDONSÁGOK

1 motor; Mechanikus vezérlés; Nyomógombos kezelés;  
3 sebességfokozat; Halogén világítás; Mosható alumínium zsírszűrő

Keringtetéses elszívó teljesítmény (m<sup>3</sup>/h): 200-310-455  
Légkivezetéses elszívó teljesítmény (m<sup>3</sup>/h): 265-415-630

### MŰSZAKI ADATOK

Zajszt, keringtetésnél (dBA): 46-55-65  
Zajszt, légkeringetésnél (dBA): 50-60-66  
Kivezetőcsonek átmérője (mm): 150  
Motorteljesítmény (W): 170  
Csatlakozási teljesítmény (W): 160  
Méretek (Mag.xSzél.xMély.) (mm): 690-1130x898x450



## AKR 981/IX

### ALAPTULAJDONSÁGOK

- Falra szerelhető, kürtős elszívó
- Inox készülékszín
- 100 cm széles

### TOVÁBBI TULAJDONSÁGOK

1 motor; Mechanikus vezérlés; Nyomógombos kezelés;  
3 sebességfokozat; Halogén világítás; Mosható alumínium zsírszűrő

Keringtetéses elszívó teljesítmény (m<sup>3</sup>/h): 115-145-250  
Légkivezetéses elszívó teljesítmény (m<sup>3</sup>/h): 190-225-400

### MŰSZAKI ADATOK

Zajszt, keringtetésnél (dBA): 45-50-64  
Zajszt, légkeringetésnél (dBA): 50-55-69  
Kivezetőcsonek átmérője (mm): 150  
Motorteljesítmény (W): 120  
Csatlakozási teljesítmény (W): 160  
Méretek (Mag.xSzél.xMély.) (mm): 690-1130x898x450



## AKR 686/IX

### ALAPTULAJDONSÁGOK

- Falra szerelhető, kürtős elszívó
- Inox készülékszín
- 60 cm széles

### TOVÁBBI TULAJDONSÁGOK

1 motor; Mechanikus vezérlés; Nyomógombos kezelés;  
3 sebességfokozat; Halogén világítás; Mosható alumínium zsírszűrő

Keringtetéses elszívó teljesítmény (m<sup>3</sup>/h): 61-109-137  
Légkivezetéses elszívó teljesítmény (m<sup>3</sup>/h): 205-291-420

### MŰSZAKI ADATOK

Zajszt, keringtetésnél (dBA): 44-52-61  
Zajszt, légkeringetésnél (dBA): 50-60-66  
Kivezetőcsonek átmérője (mm): 150  
Motorteljesítmény (W): 120  
Csatlakozási teljesítmény (W): 160  
Méretek (Mag.xSzél.xMély.) (mm): 690-1130x598x450

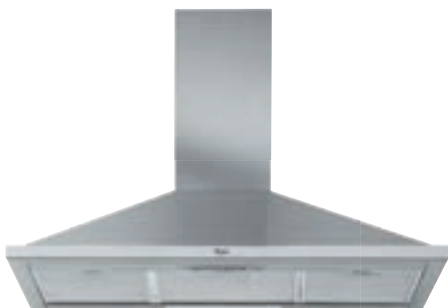

## AKR 916/IX

### ALAPTULAJDONSÁGOK

- Falra szerelhető, kürtős elszívó
- Inox készülékszín
- 90 cm széles

### TOVÁBBI TULAJDONSÁGOK

1 motor; Mechanikus vezérlés; Tolókapcsolós kezelés;  
3 sebességfokozat; Beépített világítás\*; Mosható alumínium zsírszűrő

Keringtetéses elszívó teljesítmény (m<sup>3</sup>/h): 110-143-271  
Légkivezetéses elszívó teljesítmény (m<sup>3</sup>/h): 162-192-352

### MŰSZAKI ADATOK

Zajszt, keringtetésnél (dBA): 55-62-67  
Zajszt, légkeringetésnél (dBA): 61-64-67  
Kivezetőcsonek átmérője (mm): 120  
Motorteljesítmény (W): 140  
Csatlakozási teljesítmény (W): 230  
Méretek (Mag.xSzél.xMély.) (mm): 850-1100x898x500



## AKR 648/IX

- Falra szerelhető, kürtős elszívó
- Inox készülékszín
- 60 cm széles

### TOVÁBBI TULAJDONSÁGOK

1 motor; Mechanikus vezérlés; Tolókapcsolós kezelés;  
3 sebességfokozat; Beépített világítás\*; Mosható  
alumínium zsírszűrő

Keringtetéses elszívó teljesítmény (m<sup>3</sup>/h): 110-143-271  
Légkivezetéses elszívó teljesítmény (m<sup>3</sup>/h): 162-192-352

### MŰSZAKI ADATOK

Zajsztint, keringtetésnél (dBA): 55-62-67  
Zajsztint, légkeringtetésnél (dBA): 61-64-67  
Kivezetőcsonk átmérője (mm): 120  
Motorteljesítmény (W): 140  
Csatlakozási teljesítmény (W): 230  
Méretek (Mag.xSzél.xMély.) (mm): 1100x600x500



## AVM 966/IX

### ALAPTULAJDONSÁGOK

- Felsőszekrénybe építhető kivitel
- Mikrohullám, grill, crisp funkció
- Digitális kijelző
- Oldalra nyíló, tükrös üveg ajtó
- Festett belső tér

### TOVÁBBI TULAJDONSÁGOK

4 mikrohullámú fokozat; 3D mikrohullám rendszer; JetStart  
gyorsindítás; JetDefrost gyorskiolvasztás; konyhai időzítő;  
3 páraelszívó fokozat

### TARTOZÉKOK

Forgótányér; crisp tál+fogantyú; páraelszívó csatlakozócsonk

Légkivezetéses elszívó teljesítmény (m<sup>3</sup>/h): 360-310-200

### MŰSZAKI ADATOK

Belső térfogat: 22 L  
Mikrohullám teljesítmény (W): 750  
Grill teljesítmény (W): 700  
Teljesítményigény (W): 2100  
Beépítési méretek (Mag.xSzél.xMély.): 409x598x230



## AKR 564/IX

### ALAPTULAJDONSÁGOK

- Kihúzható teleszkópos elszívó
- Felsőszekrénybe építhető kivitel
- Szürke inox előlap, 60 cm széles

### TOVÁBBI TULAJDONSÁGOK

2 motor; Mechanikus vezérlés; Tolókapcsolós kezelés;  
4 sebességfokozat; Légkivezetés felül; Beépített világítás;  
Mosható alumínium zsírszűrő (2 db)

Légkivezetéses elszívó teljesítmény (m<sup>3</sup>/h): 713-660-496-310  
Légkeringtetéses elszívó teljesítmény (m<sup>3</sup>/h): 441-380-321-195

### MŰSZAKI ADATOK

Zajsztint légkivezetésnél (dBA): 65-61-54-46  
Zajsztint légkeringtetésnél (dBA): 67-65-60-53  
Kivezetőcsonk átmérője (mm): 120  
Motorteljesítmény (W): 2x110  
Csatlakozási teljesítmény (W): 300  
Méretek (Mag.xSzél.xMély.) (mm): 173x598x295



## GEE 6022/GY

### ALAPTULAJDONSÁGOK

- Kihúzható teleszkópos elszívó
- Felsőszekrénybe építhető kivitel
- Szürke inox előlap, 60 cm széles

### TOVÁBBI TULAJDONSÁGOK

1 motor; Mechanikus vezérlés; Tolókapcsolós kezelés;  
3 sebességfokozat; Légkivezetés felül; Beépített világítás;  
Mosható alumínium zsírszűrő (2 db)

Légkivezetéses elszívó teljesítmény (m<sup>3</sup>/h): 210-280-380  
Légkeringtetéses elszívó teljesítmény (m<sup>3</sup>/h): 150-200-250

### MŰSZAKI ADATOK

Zajsztint légkivezetésnél (dBA): 52-58-64  
Zajsztint légkeringtetésnél (dBA): 60-62-64  
Kivezetőcsonk átmérője (mm): 120  
Motorteljesítmény (W): 2x120  
Csatlakozási teljesítmény (W): 320  
Méretek (Mag.xSzél.xMély.) (mm): 173x598x295



## AKR 643/NB

### ALAPTULAJDONSÁGOK

- Kihúzható teleszkópos elszívó
- Felsőszekrénybe építhető kivitel
- Fekete műanyag előlap, 60 cm széles

### TOVÁBBI TULAJDONSÁGOK

2 motor; Mechanikus vezérlés; Tolókapcsolós kezelés; 3 sebességfokozat; Beépített világítás; Mosható alumínium zsírszűrő (2 db)

Légkivezetéses elszívó teljesítmény (m<sup>3</sup>/h): 210-280-380  
Légkeringtetéses elszívó teljesítmény (m<sup>3</sup>/h): 150-200-250

### MŰSZAKI ADATOK

Zajsztint légkivezetésnél (dBA): 52-58-64  
Zajsztint légkeringtetésnél (dBA): 60-62-64  
Kivezetőcsonek átmérője (mm): 120  
Motorteljesítmény (W): 2x120  
Csatlakozási teljesítmény (W): 320  
Méretek (Mag.xSzél.xMély.) (mm): 173x598x295



## AKR 643/WH

### ALAPTULAJDONSÁGOK

- Kihúzható teleszkópos elszívó
- Felsőszekrénybe építhető kivitel
- Fehér műanyag előlap, 60 cm széles

### TOVÁBBI TULAJDONSÁGOK

2 motor; Mechanikus vezérlés; Tolókapcsolós kezelés; 3 sebességfokozat; Beépített világítás; Mosható alumínium zsírszűrő (2 db)

Légkivezetéses elszívó teljesítmény (m<sup>3</sup>/h): 210-280-380  
Légkeringtetéses elszívó teljesítmény (m<sup>3</sup>/h): 150-200-250

### MŰSZAKI ADATOK

Zajsztint légkivezetésnél (dBA): 52-58-64  
Zajsztint légkeringtetésnél (dBA): 60-62-64  
Kivezetőcsonek átmérője (mm): 120  
Motorteljesítmény (W): 2x120  
Csatlakozási teljesítmény (W): 320  
Méretek (Mag.xSzél.xMély.) (mm): 173x598x295



## AKR 641/GY

### ALAPTULAJDONSÁGOK

- Kihúzható teleszkópos elszívó
- Felsőszekrénybe építhető kivitel
- Szürke inox előlap, 60 cm széles

### TOVÁBBI TULAJDONSÁGOK

1 motor; Mechanikus vezérlés; Tolókapcsolós kezelés; 3 sebességfokozat; Beépített világítás; Mosható alumínium zsírszűrő (2 db)

Légkivezetéses elszívó teljesítmény (m<sup>3</sup>/h): 155-195-250  
Légkeringtetéses elszívó teljesítmény (m<sup>3</sup>/h): 110-145-175

### MŰSZAKI ADATOK

Zajsztint légkivezetésnél (dBA): 49-52-58  
Zajsztint légkeringtetésnél (dBA): 53-60-64  
Kivezetőcsonek átmérője (mm): 120  
Motorteljesítmény (W): 120  
Csatlakozási teljesítmény (W): 200  
Méretek (Mag.xSzél.xMély.) (mm): 173x598x295



## AKR 606/IX

### ALAPTULAJDONSÁGOK

- Kürtőbe építhető, süllyesztett elszívó
- 52,5 cm széles, alulról szerelhető kivitel

### TOVÁBBI TULAJDONSÁGOK

2 motor; Mechanikus vezérlés; Tolókapcsolós kezelés; 3 sebességfokozat; Légkivezetés felül; Beépített világítás; Mosható alumínium zsírszűrő (1 db)

Keringtetéses elszívó teljesítmény (m<sup>3</sup>/h): 185-263-380  
Légkivezetéses elszívó teljesítmény (m<sup>3</sup>/h): 143-191-235

### MŰSZAKI ADATOK

Zajsztint légkivezetésnél (dBA): 53-60-67  
Zajsztint légkeringtetésnél (dBA): 58-65-68  
Kivezetőcsonek átmérője (mm): 120  
Motorteljesítmény (W): 2x120  
Csatlakozási teljesítmény (W): 320  
Méretek (Mag.xSzél.xMély.) (mm): 166x524x289



## *Whirlpool Pure víztisztítók: a természetes választás*

A Whirlpool víztisztítói otthonába hozzák a mindig friss és tökéletesen tiszta ivóvizet.



A víz alapvető létszükséglet az élethez és a jó egészséghez. Ahhoz, hogy egészségesek maradjunk nagyjából 2 liter vizet kell elfogyasztanunk naponta. Ezért fontos, hogy legyen egy megbízható vízforrásunk, amely mindig rendelkezésre áll. A Whirlpool bemutatja Pure készülékeit, az új víztisztító családot, amely gondoskodik az állandó, tiszta, szűrt vízellátásról, hiszen a lakás ivóvíz-rendszeréhez csatlakozik. A professzionális, aktív szén-szűrőnek köszönhetően a Pure sorozat jelentősen csökkenti a szennyező anyagok mértékét, javítva az ivóvíz ízét és minőségét. Amennyiben Ön a környezet védelmét is fontosnak tartja, a Pure víztisztítók tökéletesek arra, hogy csökkentsék a szállítás, raktározás és a műanyag hulladéklerakás során Ön által okozott környezetterhelést.

## **ÉLVEZZE A SZŰRT VÍZ MINDEN CSEPPJÉT**

A professzionális szűrő jelentősen csökkenti a klór és egyéb ártalmas szennyeződéskét mértékét, megszünteti a kellemetlen ízeket és szagokat. A víznyomás erejét kihasználva ezeknek a szűrőnek sűrűbb a porozitása, mint a gravitációs filtereknek, így sokkal hatékonyabban szűri ki a klórt, az üledékeket, a nehézfémeket és a baktériumokat (pl. E-coli).

## **A SZŰRŐ**

- 4 illetve 6 havonta szükséges cserélni (vagy 1000 illetve 1500 literenként)
- Beépített LED kontroll figyelmeztet a szűrő cseréjére
- A vizet jobb ízűvé és szagmentessé teszi
- Kiszűri a klórt, nehézfémeket, baktériumokat és az üledéket

## **KEVESEBB HULLADÉK, KISEBB FÁRADTSÁG – CSAK TISZTA, JÓÍZÚ VÍZ**

Víztisztítóink nem csak pénzt takarítanak meg Önnek, hanem megkímélik a palackozott ásványvizek hazacipelésétől és tárolásától. Kevesebb PET palack használatával óvja a környezetet is.



## PUF100 - PURE FIRST



- Asztali kivitel,
- Gyorsan, egyszerűen, fűrés nélkül, azonnal beköthető
- Esztétikus, kis helyigényű, akár falra is szerelhető
- 96-100% szűrési hatások: klór, nehézfémek, baktériumok, nitrátok/ nitritek, szagok és üledékek
- Könnyen cserélhető, nagy-méretű extrudált aktív-szén szűrőpatron. (PWF 100: 480181700086)
- A szűrő élettartama: 4 hónap / 1000 l
- Kihúzható adapterrel, akár nagyobb méretű edények töltésére is alkalmas (pl. főzéshez)
- Méretek: 30 x 18 x 17 cm

## AGB 300 - PURE FILTRATION



- Pult alá építhető kivitel (krómozott csapteleppel kapható)
- Szobahőmérsékletű, szűrt vizet ad
- 6. Érzék technológia: beépített szenzorok figyelik a szűrő állapotát figyelmeztetnek, amikor azt cserélni kell
- Könnyen cserélhető, hatékony extrudált aktív-szén szűrőpatron (PWF 600: 484000000637).
- 96-100% szűrési hatások: klór, nehézfémek, baktériumok, nitrátok/ nitritek, szagok és üledékek
- A szűrő élettartama: 6 hónap / 1500 l

## AGB 316 - PURE BAR



- Asztali kivitel
- Csaphőmérsékletű, hideg (4 °C – 15 °C), meleg (52 °C – 95 °C) és forró (max. 99 °C) víz funkció
- Hideg víz tartály: 1,75 l
- Átfolyás: 1,9 l/ perc, hideg víz átfolyás: 1,6 l/ perc, meleg víz átfolyás: 1,4 l/ perc
- 6. Érzék funkció
- 96-100% szűrési hatások: klór, nehézfémek, baktériumok, nitrátok/ nitritek, szagok és üledékek
- Könnyen cserélhető, hatékony extrudált aktív-szén szűrőpatron (SBS 002: 481281728986).
- A szűrő élettartama: 6 hónap / 1500 l
- Vízsűrő betét csere kijelző
- Energiatakarékos mód (állítható és kikapcsolható fűtés funkció)
- Pohár úrtartalom beállítási lehetőség
- Időzítő funkció
- UV világítás (extra higiénia)
- Választható színek: fehér, ezüst, fekete
- Méretek: 38 x 30 x 39 cm
- Hálózati víz nyomás igény: 1-6 bar
- Elektromos kivitel

## *Ideális hőmérséklet és kiemelkedő kényelem elérhető áron*

A Super Slim légkondicionálók szinte tökéletes csendben működnek és formatervezett, diszkrét megjelenésükkel tökéletesen illeszkednek otthonába.



### EGY LÉGKONDITIONÁLÓ MINDEN IGÉNYRE

A Whirlpool falra szerelhető légkondicionálók legkiemelkedőbb tulajdonságai többek között a stílusos megjelenés, a kényelem és az energiatakarékosság. A Whirlpool márkanév a kifogástalan minőség és kiváló teljesítmény garanciája. Légkondicionálóink a minden termékünkre jellemző kiemelkedő teljesítménynek és az egyedülálló dizájnnak köszönhetően a legkülönbözőbb igényeknek és elvárásoknak is megfelelnek.



### AZ EXTRA KESKENY ÉS CSENDES INTELLIGENCIA

A 6. Érzék Super Slim légkondicionáló kategóriájának legcsendesebb készüléke.<sup>1</sup> Kimagasló kényelem és energiahatékonyság jellemzi. Kivitele légies és keskeny- a készülékmélység mindössze 159 mm.

### SAIL SOROZAT: A HATÉKONY ELEGANCIA

A Sail sorozat készülékei kategóriájának legjobb energiahatékonyságát kínálják, míg elegáns megjelenést kölcsönöznek otthonának. Az ezüst és fehér színben kapható, 190 mm mélységű készüléket fehér LED kijelző és króm élek teszik még stílusosabbá.

### FANTASIA SOROZAT: EGY LÉLEGZETVÉTELNYI FRISS LEVEGŐ



A 4D Légmentető rendszer a Fantasia sorozat készülékeiben gyors és pontos hőmérséklet-szabályozást tesz lehetővé. Ez az elegáns vonalvezetésű, fehér vagy sötét készülékszínben elérhető modell, választható fém vagy műanyag panellel és jól olvasható LED kijelzővel kapható.

### PRECÍZ BEÁLLÍTHATÓSÁG A NAGYOBB KÉNYELEMÉRT

*InverterPlus*

A számos Whirlpool légkondicionálóban megtalálható Inverter Plus technológia precíz hőmérséklet-beállítást tesz lehetővé, segítségével pedig a kívánt hőmérséklet gyorsan elérhető, melyet aztán az intelligens rendszer automatikusan fenntart. Az eredmény pedig kényelmes hűtés és energiahatékonyság.

### 6. ÉRZÉK TECHNOLOGIA



Az intelligens 6. Érzék funkció érzékeli a szoba hőmérsékletét és automatikusan kiválasztja a hűtés, fűtés, páramentesítés vagy ventilátor funkciók közül a megfelelőt. Ha Ön változtat az alapértelmezett beállításokon, azt a készüléke megjegyzi.

### ENERGIAHATÉKONY MŰKÖDÉS



Minden Whirlpool légkondicionálóra jellemző az energiahatékony működés – készülékeink modelltől függően A++, A+ vagy A energiasztályba tartoznak. Az Eco üzemmód garantálja az legminimálisabb energiafelhasználást.

## Általános jellemzők

### 6. ÉRZÉK TECHNOLOGIA

A 6. ÉRZÉK technológia szenzorok segítségével több ponton érzékeli a szoba hőmérsékletét és automatikusan kiválasztja a megfelelő funkciót: hűtés, fűtés, páramentesítés vagy levegőkeringetés. Amennyiben Ön állítja be az értékeket, a készülék a következő bekapcsolásnál emlékezni fog beállításaira.



### ANTI FREEZE FUNKCIÓ

8 °C-os hőmérsékleten tartja a szoba levegőjét az Ön távollétében is, ezzel megakadályozza a kivezetőcsövek szétfagyását egy téliszünet alatt, valamint így gyorsabban felfűtheti a helyiséget, amikor visszatér.



### AUTO SWING

Az Auto Swing rendszer automatikusan szabályozza a légtelítő lamellák mozgását, amit egy gombnyomással elindíthat vagy megállíthat.



### CLEAN FILTER

Néhány készülékünk egy további hasznos funkcióval is rendelkezik: a kijelző egyik ikonja jelzi, ha a szűrő cseréjére szorul. A szűrő kitisztítása után, az előlap mögötti részen a „Reset” gomb megnyomásával az ikon villogása megszüntethető.

### CSENDES INTELLIGENCIA

*InverterPlus*

A Whirlpool 6. Érzék Super Slim légkondicionálók innovatív Inverter Plusz technológiával rendelkeznek, így sokkal egyenletesebb hőmérséklet-szabályozást, nagyobb kényelmet és energiahatékonyságot kínálnak. Mindezt egy extra keskeny kivitelű, mindössze 159 mm-es készülékbe zárva.



### ÉJSZAKAI ÜZEMMÓD

A készülék lekapcsol minden világító jelzést, mely zavarná álmát. 3 különböző üzemmód közül választhat: normál, 6. Érzék és egyéni alvás. Ez utóbbinál egyéni alvási ciklusának megfelelően állíthatja be a működési időt és a kívánt hőmérsékletet.



### ENERGIATAKARÉKOS MŰKÖDÉS

A Whirlpool légkondicionálók hűtés üzemmódban A++, A+ energiasztályúak, míg fűtés üzemmódban A besorolásúak és több energiatakarékos funkcióval is rendelkeznek. Az Eco üzemmód gondoskodik az energiahatékonyságról, míg a szoba hőmérsékletét a megfelelő szinten tartja. Az energiatakarékos készenléti üzemmód 70%-kal kevesebb energiát használ fel. Fogyasztása így akár óránként 1 W-nál is kevesebb lehet.

<sup>1</sup> a keskeny, maximum 159 mm készülékmélységű készülék beltéri egységének zajszintje 20dBA



### EXTRA CSENDES FUNKCIÓ

Ebben az üzemmódban a készülék csupán akkora zajt csap, amekkorát a falevelek zizegése. Így garantált a zavartalan éjszakai pihenés.



### GYORS LÉGKERINGETŐ RENDSZER

A Whirlpool 4D légkeringető rendszer megnövelt számú levegő beeresztő szelepeket jelent a készülék tetején, hátoldalán, jobb és baloldalán, hogy a légáramlást gyorsan, megnövelt hőcserélő-hatékonyan és precíz hőmérséklet-szabályozással együtt garantálva a tökéletes kényelmet hűtés és fűtés esetén egyaránt. Három különböző ventilátor sebesség választható, míg az automatikus forgással a légáramlás iránya egy mozdulattal beállítható.



### HIDEGPLAZMA-GENERÁTOR

A beltéri egység légkifúvó részénél elhelyezkedő hidegplazma-generátor semlegesíti a levegőben keletkező vírusokat, baktériumokat és allergéneket. A generátor nagy mennyiségű pozitív és negatív iont állít elő a légtér víz- és oxigénmolekuláinak átalakításával, majd ezen ionokat újra a levegőbe bocsátja. Az ionok a levegőben szálló baktériumokat, vírusokat és allergéneket körbeláncolva kémiai kölcsönhatásba lépnek azokkal, így ezek inaktívvá válnak, egy feltötött lemez segítségével pedig, az immár szintén töltéssel rendelkező szennyezőket ki is vonja a légtérből.



### IDŐZÍTÉS

A Whirlpool split klímák 24 órás időzítő funkciójával Önt kellemes hőmérséklet fogadja amikor hazaér. Aktiválásával a készülék automatikusan kikapcsolható, hogy ne zavarja a nyugodt alvást.

### JET FUNKCIÓ

*Jet°*

A split klímák gyorshűtés funkciója a távirányító egyetlen gombjának megnyomásával aktiválható. Ekkor a készülék nagy ventilátorsebességgel és maximális kapacitással hűti le a környezetét 18 °C-ra, függetlenül a korábban beállított értékektől.



### NÉGYLÉPCSŐS SZŰRŐRENDSZER

Ez a speciális levegőszűrő és levegőtisztító rendszer a hármas szűrőrendszert egy negyedik, nagysűrűségű HEPA szűrővel egészíti ki.



### „ÖT AZ EGYBEN” KOMBINÁLT SZŰRŐRENDSZER

Öt különböző szűrő garantálja, hogy a légkondicionálón átáramló levegő baktériumoktól és kellemetlen szagoktól mentes legyen. Az öt az egyben kombinált szűrő öt különböző, egymás hatását erősítő réteggel (Silver ion, HEPA, katechin, fotokatalitikus szűrőkkel, illetve C-vitamin generátorral is ki van egészítve) rendelkezik.

- a Silver ion szűrő a baktériumok 99%-át elpusztítja
- a HEPA szűrő kiszűri a port és akár a 0,3 mikron méretű mikroorganizmusokat is
- a katechin szűrő bontja a füstöt és a kellemetlen szagokat
- a fotokatalitikus réteg csírátlanítja a levegőt és kiszűri a szálló organikus részecskéket
- a C-vitamin generátor meghatározott időközönként C-vitamint juttat a levegőbe, mely gátolja az ultraviola sugarakat, megőrzi az aktív oxigénmolekulákat és elősegíti a kollagéntermelést.



### ÖNTISZTÍTÓ FUNKCIÓ

Az öntisztító rendszer megkíméli Önt a kellemetlenségektől, javítja a levegő minőségét és energiatakarékos is. Hűtő vagy páramentesítő üzemmódban a kondenzáció során keletkező víz kimossa a poros szennyeződészet, melyek a hőcserélőnél keletkeznek. Kikapcsoláskor az öntisztító rendszer a ventilátort még 10 percig üzemelteti, hogy a készülék tiszta és száraz legyen.



### ROUND U FUNKCIÓ

Ez a funkció a távirányító érzékelőjének segítségével a használó környezetének hőmérsékletét veszi alapul, hogy ennek a helynek a hőmérséklete biztosan az Ön igényének megfelelő legyen.

## Super Slim Inverter - AMD 054 • AMD 055



### TULAJDONSÁGOK:

- Mono split
- Hűtés/Fűtés
- 360° MAXI PREMIUM INVERTER
- A++ ENERGIAOSZTÁLY (A energiaosztály - 40%)
- EXTRÉM VÉKONY KIVITEL (159 mm)
- A LEGCSENDESEBB CSAK 20 dB(A)

### TOVÁBBI TULAJDONSÁGOK:

- Hidegplazma-generátor
- Öntisztító funkció
- 6. Érzék intelligens vezérlés
- 1 W-os StandBy mód
- Turbo (Jet) hűtés
- Extra gyors hűtés/fűtés
- Round-U hőmérséklet szabályozás
- Auto-újraindítás

### TARTOZÉKOK: (SZŰRŐK)

- Mosható antibakteriális
- Catechin
- Ezüst-ion
- HEPA

MŰSZAKI ADATOK:	AMD 054	AMD 055
Energiaosztály (hűtés)	A++	A+
Energiaosztály (fűtés)	A+	A
Hűtőteljesítmény (kW)	2,8	3,7
Fűtőteljesítmény (kW)	3,0	3,9
Zajszint (min. beltéri) (dB(A))	20	21
Biztosíték (A)	16	16
Beltéri egység:	95 X 32 X 16	95 X 32 X 16
Kültéri egység:	78 X 54 X 32	85 X 54 X 32

## Sail Premium Inverter - AMD 354/1 • AMD 355/1 • AMD 356/1



### TULAJDONSÁGOK:

- Mono split
- Hűtés/Fűtés
- PREMIUM INVERTER TECHNOLÓGIA
- A+ ENERGIAOSZTÁLY (A energiaosztály - 25%)
- EXTRÉM PONTOS HŐSZABÁLYOZÁS ( $\pm 0,5$  °C)

### TOVÁBBI TULAJDONGÁSOK:

- Hidegplazma-generátor
- Öntisztító funkció
- 6. Érzék intelligens vezérlés
- 1 W-os StandBy mód
- Turbo (Jet) hűtés
- Extra gyors hűtés/fűtés
- Round-U hőmérséklet szabályozás
- Auto-újraindítás

### TARTOZÉKOK: (SZŰRŐK)

- Mosható antibakteriális
- Catechin
- Ezüst-ion
- HEPA

MŰSZAKI ADATOK:	AMD 354/1	AMD 355/1	AMD 356/1
Energiaosztály (hűtés)	A+	A++	A+
Energiaosztály (fűtés)	A	A+	A
Hűtőteljesítmény (kW)	2,7	3,5	5,3
Fűtőteljesítmény (kW)	2,8	4,0	5,8
Zajszint (min. beltéri) (dB(A))	21	21	33
Biztosíték (A)	16	16	25
Beltéri egység:	87 X 28 X 18	87 X 28 X 18	97 X 30 X 20
Kültéri egység:	78 X 54 X 32	78 X 54 X 32	96 X 70 X 40

## Fantasia Inverter - AMD 024 • AMD 025 • AMD 026 • AMD 027



### TULAJDONSÁGOK:

- Mono split
- Hűtés/Fűtés
- PREMIUM INVERTER TECHNOLÓGIA
- A+ ENERGIAOSZTÁLY (A energiaosztály - 25%)
- EXTRÉM PONTOS HŐSZABÁLYOZÁS ( $\pm 0,5$  °C)

### TOVÁBBI TULAJDONGÁSOK:

- Elegáns kompakt kivitel
- 6. Érzék intelligens vezérlés
- 1 W-os StandBy mód
- Turbo (Jet) hűtés
- Extra gyors hűtés/fűtés
- Round-U hőmérséklet szabályozás
- Auto-újraindítás
- Alvás üzemmód

### TARTOZÉKOK: (SZŰRŐK)

- Mosható antibakteriális
- Catechin
- HEPA

MŰSZAKI ADATOK:	AMD 024	AMD 025	AMD 026	AMD 027
Energiaosztály (hűtés)	A+	A+	A+	A
Energiaosztály (fűtés)	A	A	A	A
Hűtőteljesítmény (kW)	2,6	3,5	5,0	6,6
Fűtőteljesítmény (kW)	2,9	3,9	5,4	6,9
Zajszint (min. beltéri) (dB(A))	21	22	34	36
Biztosíték (A)	16	16	25	32
Beltéri egység:	78 X 27 X 20	85 X 27 X 20	96 X 32 X 22	110 X 32 X 23
Kültéri egység:	72 X 48 X 24	72 X 48 X 24	83 X 63 X 29	89 X 80 X 37



## Sail Inverter - AMD 350/1 • AMD 351/1 • AMD 352/1



### TULAJDONSÁGOK:

- Mono split
- Hűtés/Fűtés
- PREMIUM INVERTER TECHNOLÓGIA
- EXTRÉM PONTOS HŐSZABÁLYOZÁS ( $\pm 0,5$  °C)

### TOVÁBBI TULAJDONGÁSOK:

- Öntisztító funkció
- Elegáns kompakt kivitel
- 6. Érzék intelligens vezérlés
- 1 W-os StandBy mód
- Turbo (Jet) hűtés
- Extra gyors hűtés/fűtés
- Round-U hőmérséklet szabályozás
- Auto-újraindítás

### TARTOZÉKOK: (SZŰRŐK)

- Mosható antibakteriális
- Aktív szén

MŰSZAKI ADATOK:	AMD 350/1	AMD 351/1	AMD 352/1
Energiaosztály (hűtés)	A+	A++	A+
Energiaosztály (fűtés)	A	A+	A
Hűtőteljesítmény (kW)	2,7	3,5	5,3
Fűtőteljesítmény (kW)	2,8	4,0	5,8
Zajszint (min. beltéri) (dB(A))	24	24	33
Biztosíték (A)	16	16	25
Beltéri egység:	87 X 28 X 18	87 X 28 X 18	97 X 30 X 20
Kültéri egység:	78 X 54 X 32	78 X 54 X 32	96 X 70 X 40

## Sail Inverter Dual split - AMD 066/1 • AMD 067/1 • Triál split - AMD 068/1



### TULAJDONSÁGOK:

- Hűtés/Fűtés
- PREMIUM INVERTER TECHNOLÓGIA
- EXTRÉM PONTOS HŐSZABÁLYOZÁS ( $\pm 0,5$  °C)

### TOVÁBBI TULAJDONGÁSOK:

- Öntisztító funkció
- Elegáns kompakt kivitel
- 6. Érzék intelligens vezérlés
- 1 W-os StandBy mód
- Turbo (Jet) hűtés
- Extra gyors hűtés/fűtés
- Round-U hőmérséklet szabályozás
- Auto-újraindítás

### TARTOZÉKOK: (SZŰRŐK)

- Mosható antibakteriális
- Aktív szén

MŰSZAKI ADATOK:	AMD 066/1	AMD 067/1	AMD 068/1
Energiaosztály (hűtés)	A+	A+	A
Energiaosztály (fűtés)	A	A	A
Hűtőteljesítmény (kW)	2,6 + 2,6	2,4 + 2,9	2,1 + 2,1 + 2,8
Fűtőteljesítmény (kW)	2,8 + 2,8	2,7 + 3,1	2,7 + 2,7 + 3,0
Zajszint (min. beltéri) (dB(A))	26	26	26
Biztosíték (A)	25	25	30
Beltéri egység:	82 X 27 X 17	82 X 27 X 17	87 X 28 X 18
Kültéri egység:	95 X 70 X 40	95 X 70 X 40	98 X 79 X 43

## Global portable - AMD 081/1 • AMD 081/1 NB • AMD 082/1 • AMD 084/1



### TULAJDONSÁGOK:

- Global portable
- Mobil
- Hűtés
- Stílusos, kompakt kivitel
- Csendes működés
- 6. Érzék intelligens vezérlés
- Round-U hőmérséklet szabályozás
- Auto-újraindítás
- Alvás üzemmód

### TARTOZÉKOK: (SZŰRŐK)

- Mosható antibakteriális
- HEPA (AMD 084/1)

MŰSZAKI ADATOK:	AMD 081/1	AMD 081/1 NB	AMD 082/1	AMD 084/1
Energiaosztály (hűtés)	A	A	A	A
Energiaosztály (fűtés)	-	-	-	-
Hűtőteljesítmény (kW)	2,8	2,8	3,2	2,8
Fűtőteljesítmény (kW)	-	-	-	-
Zajszint (min. beltéri) (dB(A))	51	51	51	51
Biztosíték (A)	20	20	20	20
Beltéri egység:	84 X 46 X 36	84 X 46 X 36	84 X 46 X 36	84 X 46 X 36
Kültéri egység:	-	-	-	-

## Global portable - AMD 091/1 • AMD 092/2 • AMD 093/1



### TULAJDONSÁGOK:

- Mobil
- Hűtés/Fűtés
- 6. Érzék intelligens vezérlés
- Round-U hőmérséklet szabályozás
- Alvás üzemmód
- Turbo (Jet) hűtés

### TARTOZÉKOK: (SZŰRŐK)

- Mosható antibakteriális
- Ezüst-ion
- HEPA (AMD 092/2, AMD 093/1)

MŰSZAKI ADATOK:	AMD 091/1	AMD 092/2	AMD 093/1
Energiaosztály (hűtés)	A	A	A
Energiaosztály (fűtés)	FŰTŐSZÁL	FŰTŐSZÁL	FŰTŐSZÁL
Hűtőteljesítmény (kW)	2,8	3,4	3,4
Fűtőteljesítmény (kW)	2,0	2,0	2,0
Zajszint (min. beltéri) (dB(A))	51	51	51
Biztosíték (A)	20	20	20
Beltéri egység:	84 X 46 X 36	84 X 46 X 36	84 X 46 X 36
Kültéri egység:	-	-	-

## Heat pump portable - AMD 098/1 • AMD 099/1



### TULAJDONSÁGOK:

- Mobil
- Hűtés/Fűtés
- 6. Érzék intelligens vezérlés
- Round-U hőmérséklet szabályozás
- Alvás üzemmód
- Turbo (Jet) hűtés

### TARTOZÉKOK: (SZŰRŐK)

- Mosható antibakteriális
- Ezüst-ion
- HEPA (AMD 092/2, AMD 09/1)

MŰSZAKI ADATOK:	AMD 098/1	AMD 099/1
Energiaosztály (hűtés)	A	A
Energiaosztály (fűtés)	A+	A+
Hűtőteljesítmény (kW)	2,8	3,4
Fűtőteljesítmény (kW)	2,8	3,4
Zajszint (min. beltéri) (dB(A))	51	52
Biztosíték (A)	20	20
Beltéri egység:	84 X 46 X 36	84 X 46 X 36
Kültéri egység:	-	-

Beépíthető sütők

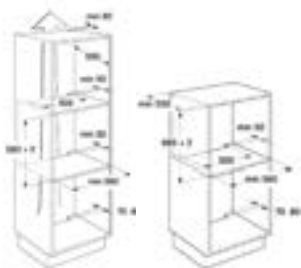

- Valamennyi beépíthető sütőhöz

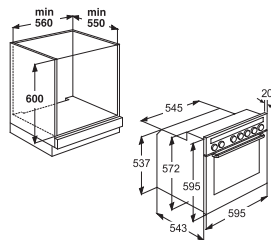

- AKP 311 aláépíthető sütőhöz

Sütő-főzőlap kombináció

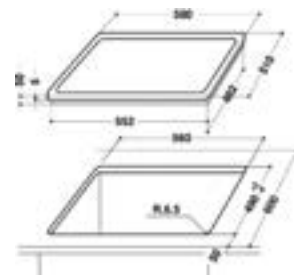

- AKM 888

Mikrohullámú sütők és galéria termékcsoport termékei

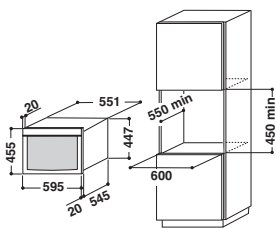

- Állószekrénybe építhető 45 cm-es modellek (AMW 8..., AMW 7096, AMW 698, AMW 599)

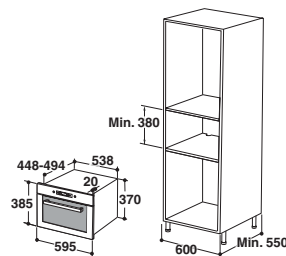

- Állószekrénybe építhető 37 cm-es modellek (AMW 755, AMW 7032, AMW 7031 és AMW 715)

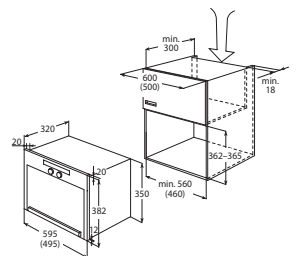

- Felső- és állószekrénybe építhető mikrohullámú sütők (AMW 4... és MW 4 modellek)

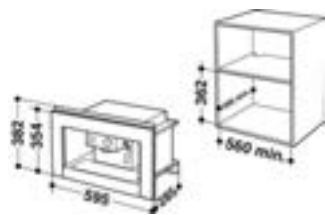

- ACE 010

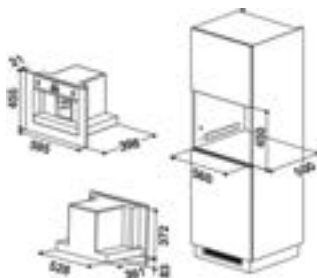

- ACE 102

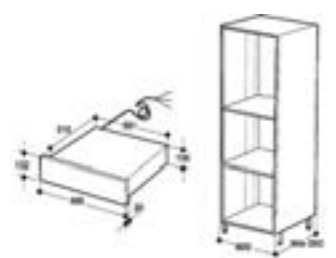

- WD 141/WD 142, AKB 655

Elektromos üvegkerámia és indukciós főzőlapok

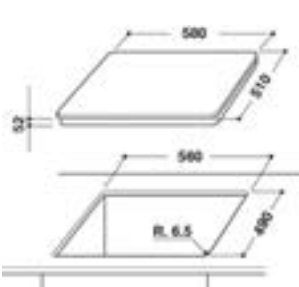

- ACM 847, ACM 845, ACM 808, ACM 912, ACM 804, ACM 802, ACM 828

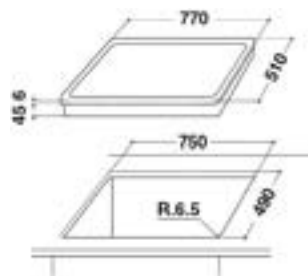

- ACM 849

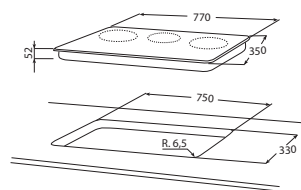

- ACM 809

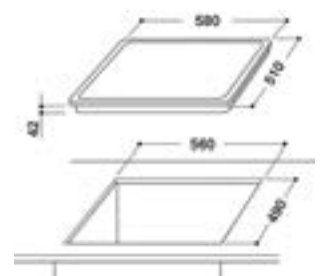

- AKT 809, AKT 813, AKT 819, AKT 860

Gázfűzőlapok



• AKM 268

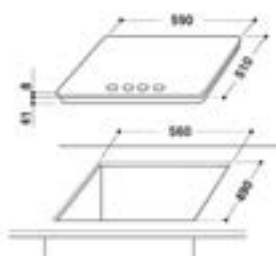

• AKT 424

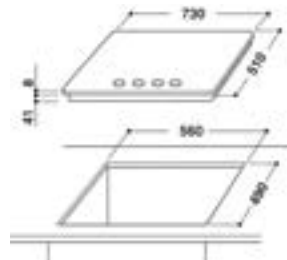

• AKT 476

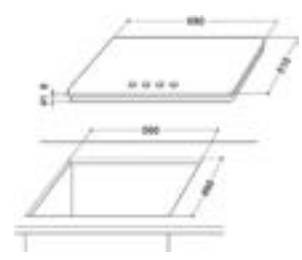

• AKT 680, AKT 621, AKT 699, AKR 350, AKR 360, AKR 362, AKM 528

Domino modellek

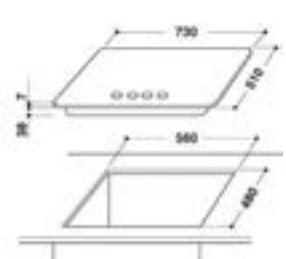

• AKT 780

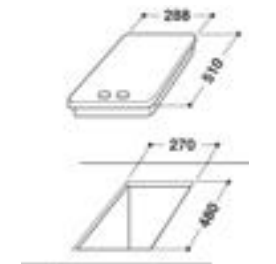

• AKT 301, AKT 310, AKT 315

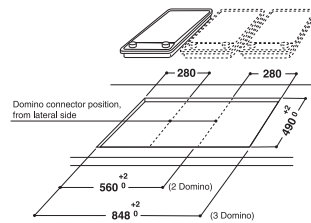

• ACM 712, AKT 360

Beép. mosogatógépek

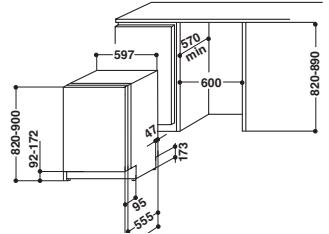

• 60 cm széles teljesen integrálható modellekhez

Beépíthető mosogatógépek

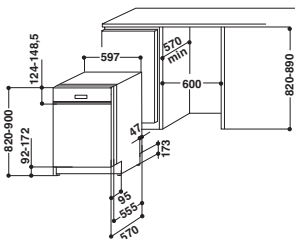

• 60 cm széles kezelőpaneles modellekhez

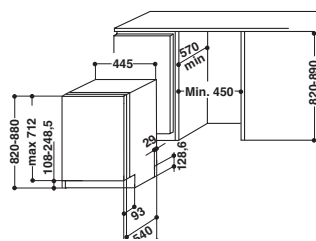

• 45 cm széles teljesen integrálható modellekhez

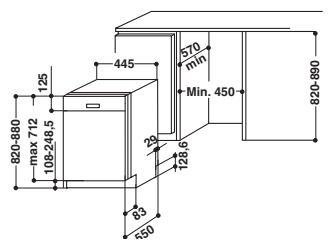

• 45 cm széles kezelőpaneles modellekhez (ADG 850 IX)

Páraleszívók

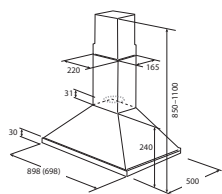

• AKR 916

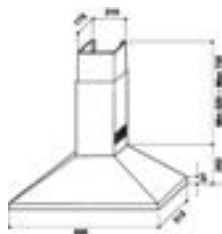

• AKR 551

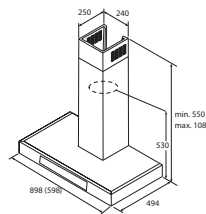

• AKR 891

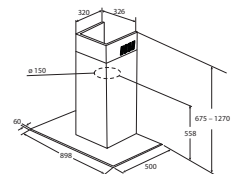

• AKR 968

Páralelészívók

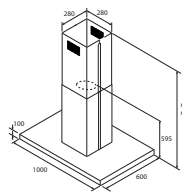

• AKR 953

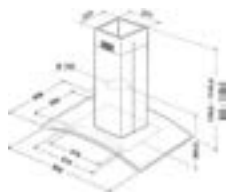

• AKR 951/1

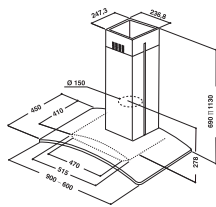

• AKR 950/1

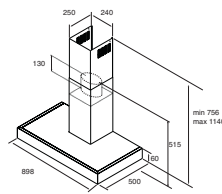

• AKR 799

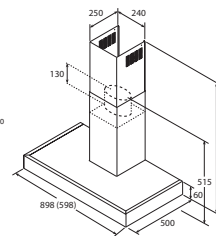

• AKR 966, 666

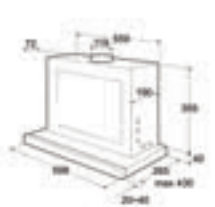

• AKR 564

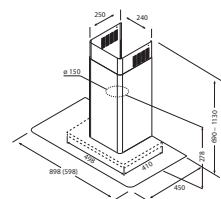

• AKR 981, 686

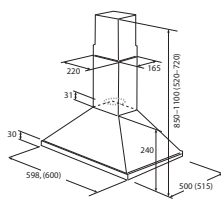

• AKR 648

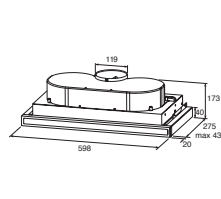

• AKR 643, GEE 6022

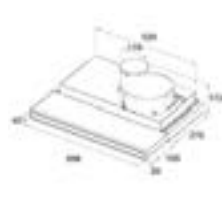

• AKR 641

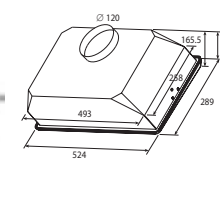

• AKR 606

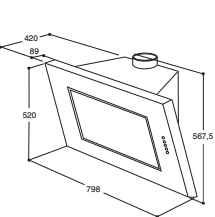

• AKR 808

Beépíthető hűtőszekrények

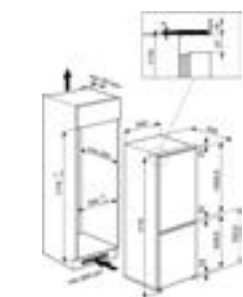

• ART 457, ART 459, ART 480, ART 494, ART 770, ART 859, ART 868, ART 883

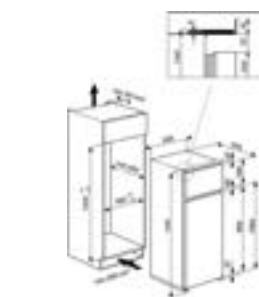

• ART 380

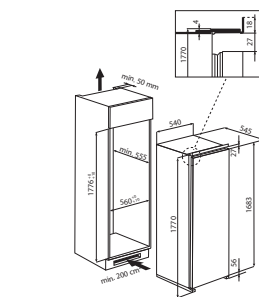

• ARG 749, ARZ 009, ARZ 011



• ARG 737, ART 733

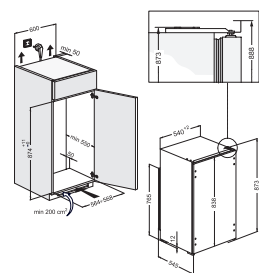

• ARG 341

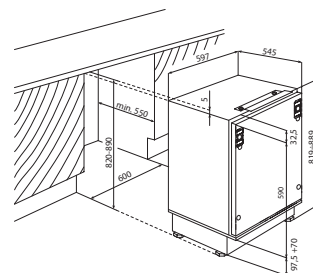

• AFB 828, ARG 913, ARZ 005

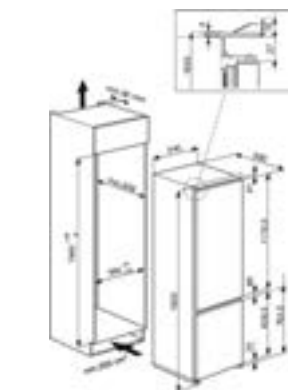

• ART 920

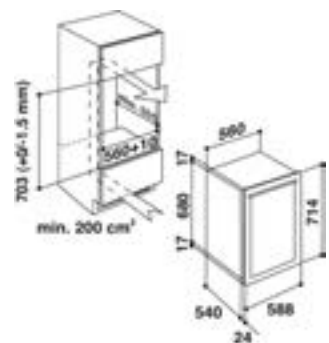

• ARC 229, 227



A WPRO márkát a háztartásigép-gyártás területén a piacvezető Whirlpool fejlesztette ki. A háztartási gépek világában szerzett tapasztalatunknak köszönhetően a WPRO a minőség, a megbízhatóság és a hatékonyság szinonimája. Az ágazat szakemberei fejlesztették ezeket a termékeket a háztartási gépek karbantartásához. A WPRO olyan termékcsalád, amely segít abban, hogy a háztartási gépek a legjobb szolgáltatást nyújtsák. A WPRO márkajelzéssel ellátott tartozékok és tisztító eszközök használata könnyű. Környezetbarát termékek, megfelelnek minden releváns európai szabványnak ([www.wpro.hu](http://www.wpro.hu)).

## ÜGYFÉLSZOLGÁLAT

**Minden kérdésre választ kaphat**

A Whirlpool az Ön kényelmét szolgáló, magas szintű személyes gondoskodást és

figyelmet garantáló márkaszerviz-hálózatot biztosít az Ön számára. Ez azt jelenti, hogy a minőség felfedezésén túl a tökéletes nyugalom érzését is megismerheti. Az ügyfélszolgálati központban közvetlen vonalon érheti el a Whirlpool szakembereket, akik teljes körű tájékoztatást nyújtanak a Whirlpool készülékekről és azok funkcióiról, praktikus tanácsokat adnak a készülékek mindennapi használatával kapcsolatban, valamint felvilágosítással szolgálnak a márkaszervizekről és a kiterjesztett garanciáról. Kérem, tekintse meg a Whirlpool website-ját: [www.whirlpool.hu/szerviz](http://www.whirlpool.hu/szerviz).

## MÁRKASZERVIZEK

**A márkaszervizek minősége**

Európa-szerte számos Whirlpool márkaszerviz működik, ahol a javítást a Whirlpool készülékekre szakosodott, a gyártó által kiképzett

szakemberek végzik, akik eredeti Whirlpool alkatrészeket használnak, és mindenkor azonnal rendelkezésre állnak. Magyarországi ügyfélszolgálat: [ugyfelszolgalat\\_whirlpool@esense.hu](mailto:ugyfelszolgalat_whirlpool@esense.hu). Szervizhálózatunk kiemelt szolgáltatásaival áll az Ön rendelkezésére, legyen akár beüzemelés, garancia utáni javítás, a készülékek használatához illetve karbantartásához szükséges kiemelt minőségű kiegészítők forgalmazása. Számunkra fontos, hogy termékeink a legnagyobb megelégedettség mellett, a lehető leghosszabb ideig álljanak az Önök szolgálatában.



**Ügyfélszolgálat:  
06-40-109-109**





# Whirlpool

SENSING THE DIFFERENCE

**Whirlpool Vevőszolgálat  
és Márkaszerviz  
központi telefonszám (eSense Zrt.)**

**06-40-109-109**

**Whirlpool Magyarország Kft.**

1117 Budapest, Bercsényi utca 25.

[www.whirlpool.hu](http://www.whirlpool.hu)

A terméktulajdonságok és technikai információk tájékoztató jellegűek, a műszaki adatok és felszereltség változtatásának jogát korlátlanul fenntartjuk! A katalógusban szereplő termékválaszték az év során előzetes jelzés nélkül is változhat. Bár mindent megtettünk annak érdekében, hogy a nyomdába kerülés idején a katalógusban szereplő információk helyesek legyenek, a Whirlpool Magyarország Kft. nem vállal felelősséget az esetleges nyomdai hibákért, vagy olyan eltérésekért, amelyek a nyomdába kerülés után láttak napvilágot! Mivel a nyomtatás korlátozza a színek élethű megjelenítését, ezért a katalógusban szereplő készülékszínek csak irányadók, eltérhetnek a valóságtól! Ha bizonyos funkciók, színek vagy méretek fontosak az Ön számára, kérjük vásárlás előtt forduljon bizalommal Whirlpool értékesítő partnereinkhez vagy a központi ügyfélszolgálathoz. A készülékek energiaszintjének besorolása és fogyasztási adataik közlése az időközben érvénybelépő 2010/30/EU irányelv és az azt szabályozó (1059-1061/2010/EU) rendeletek alapján került meghatározásra, így az azonos megjelenésű termékre korábban közölt adatoktól eltérés lehetséges.

