



Whirlpool

SENSING THE DIFFERENCE



6th
sense®

WHIRLPOOL

BEÉPÍTHETŐ TERMÉKVÁLASZTÉK 2014



6th
sense

A különbség az egyszerűség és az **intelligens** működés között.

A Whirlpool tisztában van az Ön igényeivel, és tudja, hogy Ön nap mint nap törődik mindazzal, amit szeret. A 6. ÉRZÉK technológia intelligens módon érzékel, alkalmazkodik és szabályoz azért, hogy készüléke mindig tökéletes eredményt nyújtson, hogy Önnek minél kevesebb dolga legyen.

**Fedezze fel az új 6. ÉRZÉK technológiát:
kivételes teljesítmény a tökéletes eredmény érdekében,
minden eddiginél fejlettebb intelligenciával.**



INNOVÁCIÓ



A különbség a teljesítmény és a N°1 teljesítmény között

A Whirlpoolnál több mint 100 év tapasztalataira támaszkodva dolgozunk azon, hogy a minimális erőfeszítéssel elérhető maximális eredmény érdekében egyre és egyre fejlettebb 6. ÉRZÉK technológiát kínáljunk. Ennél azonban még fontosabb, hogy vásárlóink tesztelték bennünket, és a következő elismerésekkel díjazták erőfeszítéseinket:

- N°1 márka a mikrohullámú sütésben¹
- N°1 márka az ételminőség megőrzésében² az innovatív hűtési rendszerünknek köszönhetően, amely garantálja, hogy az étel négyszer hosszabb ideig marad friss.³
- az első indukciós sütő a piacon
- az első iXelium® felületkezelésű termékcsalád, amely 10 évnél is hosszabb ideig kiválóan ellenállnak a karcolásnak és az elsárgulásnak.⁴

Whirlpool 100 év tapasztalat az intuitív technológiák terén. N°1 választott márka a háztartási készülékek kategóriájában.⁵

¹ Forrás: Az European Consumers Institutes (Európai Fogyasztók Intézete) független tesztjei - 2011, 2012 és 2013

² Forrás: A fő versenytársakkal való összehasonlítást célzó belső tesztek alapján.

³ A Whirlpool teljes NoFrost hűtőszekrényekkel összehasonlítva. A frissesség egy átlagos számítjuk, figyelembe véve az élelmiszer színének, pH értékének és a súlyának adott idő alatt történő változását.

Az időtartam eltérő lehet az eredeti ételminőségtől függően.

⁴ Forrás: TÜV Rheinland, 1. számú iXelium® termékcsalád a Whirlpool-tól.

⁵ Forrás: Mennyiségi kutatás, Olaszország, 2013.

Tartalomjegyzék

Konyhai dizájn	8
6. Érzék	10
Beépíthető sütők	12
Galéria termékcsalád	24
SpeedOven	26
Gőzsütő – gőzpároló	27
Beépíthető mikrohullámú sütők	28
Beépíthető főzőlapok	36
Beépíthető mosogatógépek	50
Beépíthető hűtőszekrények	64
Páraelszívók	76
Beépítési rajzok	83
Márkaszervizek, ügyfélszolgálat	86

ÚJ KONYHAI DIZÁJN

Fusion termékcsalád

A minimalista forma a legfejlettebb technológiával párosul.

- Modern, letisztult forma
- Rejtett fogantyúk
- iXelium® karcálló felület a hosszan tartó ragyogásért



Ambient termékcsalád

Lenyűgözően és kivételesen egyszerű használat.

- Egyszerű és harmonikus formatervezés
- Intuitív felhasználói felületek
- Időtálló minőség és stílus



Fedezze fel az új 6. ÉRZÉK technológia erejét.

Kivételes teljesítmény a tökéletes eredményekért,
minden eddiginél intuitívabb megoldásokkal.

Főzés	Kiemelkedő teljesítmény	Intuitív kezelés	Megtakarítás
	<ul style="list-style-type: none"> • Sütők: N°1 indukciós sütő a piacon 	<ul style="list-style-type: none"> • Sütők: A 6. ÉRZÉK technológia folyamatosan szabályozza a főzési paramétereket, miközben elkészíti az egyetlen gombnyomással kiválasztható 30 recept valamelyikét. 	<ul style="list-style-type: none"> • Sütők: A 6. Érzék funkció automatikusan szabályozza a hőmérsékletet és teljesítményszintet, nincs szükség a sütő előmelegítésére, így akár 20%-os idő és energiamegtakarítás érhető el.¹
	<ul style="list-style-type: none"> • Főzőlapok: Maximális átláthatóság, szabadság és egyszerűség. 	<ul style="list-style-type: none"> • Főzőlapok: főzőn tökéletesen egyetlen gombnyomás segítségével. 	<ul style="list-style-type: none"> • Főzőlapok: A 6. ÉRZÉK technológia segítségével akár 30% energiát² és 30% időt³ is megtakaríthat.
	<ul style="list-style-type: none"> • Mikrohullámú sütők: N°1 a mikrohullámú főzésben⁴ 	<ul style="list-style-type: none"> • Mikrohullámú sütők: a 6. ÉRZÉK intelligens érzékelők figyelik az étel nedvességtartalmát és beállítják a főzési időt, hogy az eredmény mindig tökéletes legyen. 	
	<ul style="list-style-type: none"> • Páraelszívók: minden eddiginél hatékonyabban, maximálisan energiatakarékosan tisztítják a levegőt. 	<ul style="list-style-type: none"> • Páraelszívók: az egyetlen gombnyomással életre kelthető intelligens 6. ÉRZÉK rendszerek automatikusan szabályozzák az elszívóteljesítményt. 	<ul style="list-style-type: none"> • Páraelszívók: akár 50% energiát is megtakaríthat, mivel a készülék azon a teljesítményen üzemel, amely a zavartalan főzési élményhez szükséges.⁵

¹ A maximális megtakarítást számos étel elkészítésének tesztje során mérték: használva és nem használva az előmelegítés funkciót.

² Whirlpool 6. Érzék funkcióval nem rendelkező indukciós főzőlaphoz képest.

³ Belső tesztek alapján (2 liter víz forralás) az indukciós technológiát a gáz és az üvegkerámiai főzőlapok időfelhasználásával összehasonlítva.

⁴ European Consumers Institutes (Európai Fogyasztók Intézete) független tesztjei alapján - 2011, 2012 és 2013.

⁵ Whirlpool 6. Érzék funkcióval nem rendelkező páraelszívóhoz képest.

Hűtés

Kiemelkedő teljesítmény

Intuitív kezelés

Megtakarítás



• N°1 az étel-minőség megőrzésében, senki sem előzi meg¹

• A 6. ÉRZÉK Fresh Control technológia figyeli a hűtőtér körülményeit, és ennek megfelelően automatikusan állítja be a páratartalmat és a hőmérsékletet.

• Az intelligens ételtárolás jelentősen csökkenti a kidobandó ételek mennyiségét.

Mosogatás

Kiemelkedő teljesítmény

Intuitív kezelés

Megtakarítás



• N°1 a legmakacsabb szennyeződések eltávolításában²

• Csak válassza ki a 6. ÉRZÉK PowerClean programot, és a készülék a nagyteljesítményű vízugarak víznyomását a szennyezettség mértékének megfelelően állítja be. Olyan hatékonyan, hogy előmosogatásra nincs is szükség.

• Akár 50% vizet, energiát és időt is megtakaríthat, mivel a készülék mindentől csak annyit használ fel, amennyi szükséges az edények tökéletes elmosogatásához.³

Mosás

Kiemelkedő teljesítmény

Intuitív kezelés

Megtakarítás



• A márka, mely hosszabb ideig biztosítja a ragyogó színek megőrzését.⁴ A színek olyan életteliak, akár új korukban, miközben a mosás végeredménye is tökéletes.

• A 6. ÉRZÉK technológia biztosítja a legjobb gondoskodást a ruháinak. Automatikusan érzékeli a mosnivaló mennyiségét, és a mosási programot ennek megfelelően állítja be.

• Az erőforrások felhasználását a mosnivaló mennyiségéhez igazítja, ami akár 50% víz-, idő- és energiamegtakarítást jelenthet.⁵

¹ 6. Érzék Fresh Control technológiával és Active0°rekesszel rendelkező hűtőszekrények esetében, fő versenytársakkal való összehasonlítást célzó belső tesztek alapján.

² Belső tesztek alapján, amikor az edények és tálcák függőlegesen helyeztük az alsó kosárba (állapot: 2013. október).

³ A minimális és maximális fogyasztás összehasonlítása a 6. ÉRZÉK programnál.

⁴ A wfk német vizsgálointézet tesztje (WL 6173/12) alapján.

⁵ A maximális adagot és az 1 kg-os adagot összehasonlítva 6. ÉRZÉK programmal.

INNOVÁCIÓ



Élvezze a forradalmian új sütést - főzést!



A világ első indukciós sütője.

Az indukciós rendszer kizárólag a speciális tálcát és sütőedényt melegíti a sütőtérben.

Programozza be a napi mesterszakács receptjét, és élvezze az ízeket.



Tökéletesen omlós belül, eszményien ropogós kívül.

A 6. ÉRZÉK technológia intelligensen szabályozza mind a teljesítményt, mind a grill funkciót mindegyik recepthoz. Mindig kiváló eredményt érhet el, erőfeszítés nélkül.



Akár 50%-kal kevesebb energia és idő¹

Így akár 50%¹ energiát és időt takaríthat meg, a hagyományos sütővel összehasonlítva, mivel az indukciós tálca közvetlen melegítése csak a ténylegesen szükséges energiát használja fel, hőveszteség nélkül.

¹ Az indukciós funkció használata esetében, olyan előmelegítést igénylő Whirlpool sütőkkel összehasonlítva, melyek nem rendelkeznek indukciós technológiával.

Indukciós sütés: Tökéletes ételek fele annyi idő alatt

TAPASZTALJA MEG A SÜTÉS ÚJ VILÁGÁT

Nem fordul elő gyakran, hogy egy új sütő egyben egy teljesen új sütési módot jelent. A Whirlpool 6. Érzék indukciós sütők pedig pontosan ezt jelentik, ötvözik a hagyományos sütés előnyeit az innovatív 6. Érzék indukciós technológiával – melyet még soha nem alkalmaztak korábban sütőkben.

KIEMELKEDŐ SÜTÉS KEVESEBB IDŐVEL ÉS ENERGIÁVAL

Az indukciós főzés egyedülálló technológiájával és a tökéletesített grill funkcióval a főzési idő és energiafogyasztás akár 50%-kal¹ is csökkenhet, miközben omlós, pirosra sült ételeket készíthet, ezzel ez a sütő a jelenleg elérhető legjobb sütési eredményt nyújtja. Ez a teljesítmény a forradalmi indukciós tálca használatának köszönhető, melyre a speciális indukciós sütőtálat helyezve Ön gyorsan és energiatakarékosan süthet. Mivel az étel közvetlenül kapja a hőt, az egyenletesen sül át és fantasztikusan zamatos marad.

SÜSSÖN-FŐZZÖN ÚGY, MINT EGY MESTER- SZAKÁCS A 6. ÉRZÉK TECHNOLÓGIÁVAL

Az indukciós tálca használatakor válassza ki az ételkategoriat és az étel súlyát. Amikor az edényt ráhelyezzük az indukciós tálcára, a sütő érzékeli azt és elkezd a sütést. Nincs szükség előmelegítésre. A 6. Érzék technológia automatikusan beállítja a sütési körülményeket, az indukciós sütést szükség esetén kiegészíti a grill és légkeverés funkcióval is. Az indukciós tálca eltávolításával a készülék természetesen hagyományos sütőként is használható. Bármelyik módot is választja a 6. Érzék technológia mindig garantálja a tökéletes teljesítményt.

KÜLÖNLEGES TULAJDONSÁGOK A NAGYOBB SZABADSÁGÉRT ÉS HATÉKONYSÁGÉRT

A hagyományos sütési funkciókon kívül a 6. Érzék indukciós sütő számtalan különleges tulajdonsággal is bír, melyek a sütést még hatékonyabbá és örömtelibbé varázsolják.

- Ready2Cook funkció: a hatékony fűtőrendszernek köszönhetően soha többé nincs szükség előmelegítésre, még akkor is, ha Ön nem az indukciós üzemmódot használja.
- A Cook3 funkcióval Ön három különböző ételt is süthet egyszerre, mivel a kifinomult sütési rendszer megakadályozza az ízek és aromák keveredését.

¹ Az indukciós funkció használata esetében, olyan előmelegítést igénylő Whirlpool sütőkkel összehasonlítva, melyek nem rendelkeznek indukciós technológiával.

² Az A-30%-os energiafelhasználás hagyományos, nem indukciós sütési mód használata során értendő.

Időtakarékos indukciós sütés

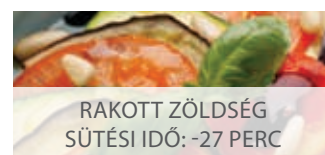

AKZM 8910/IXL

Fusion design



iXelium™

ALAPTULAJDONSÁGOK:

- Vega2 kijelző (magyar nyelvű szöveges - grafikus)
- Multifunkciós sütő (8+ sütési program)
- Elektronikus hőmérséklet szabályozás
- 6. Érzék funkció 30 automatikus recepttel
- 3 rétegű hűtött, tükrös sütőajtó
- Indukciós technológia

SÜTÉSI PROGRAMOK:

- Hagományos funkciók: gyors előmelegítés, alsó-felső sütés, grill, turbogrill, hőlégbefúvás, légkeverés
- Speciális funkciók: kiolvasztás, melegen tartás, kelesztés, sütés több szinten, fagyasztott ételkészítés, ECO hőlégbefúvás

TARTOZÉKOK:

- Grillrács; Zsírfogó tálca; Indukciós adapter és sütőtálat

BEÉPÍTHETŐ SÜTŐK

StarClean™ sütőtisztítás: Intelligens és környezetbarát öntisztító technológia.

STARCLEAN™ TECHNOLOGIA

Ideális választás azok számára akik szeretnek sütni, ugyanakkor szeretnék környezetüket megóvni a tisztítószerek okozta ártalmaktól.

INNOVATÍV SÜTŐTISZTÍTÁS

A StarClean™ sütőtisztítás egyedülálló megoldást kínál a sütő környezetbarát tisztítására. Az öntisztító programmal rendelkező Whirlpool sütővel nemcsak időt és energiát takaríthatunk meg, hanem környezetünket is kíméljük a tisztítószerek okozta ártalmaktól. A Starclean™ funkcióval rendelkező sütő belső terét speciális tapadásmentes bevonattal, sütőajtaját egyedülálló nanotechnológias felületkezeléssel látták el.

A Starclean™ tisztítási ciklus egy alacsony hőmérsékleten működő program, víz és a tartozékként adott cellulóztartalmú ruha segítségével könnyen és gyorsan tisztítható. A 35 perces öntisztító program - mely során a sütőtér belsejében gőz keletkezik - végzetével a sütőteret csak egyszerűen egy nedves ruhával kell áttörölni. Az alacsony hőmérsékleten működő program ráadásul az energiafelhasználás szempontjából is nagyon kedvező; 97%-kal kevesebb energiát használ fel, mint egy pirolitikus tisztítási ciklus. Ajánljuk, hogy a StarClean™ tisztítási ciklust minden használat után futtassa le, a sütőtér tisztántartása végett.

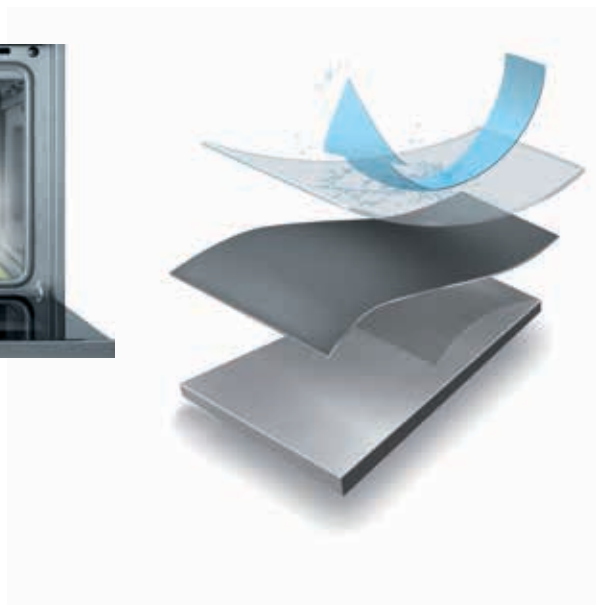

Általános jellemzők

6. ÉRZÉK MENŰ

Választás a 30 előre beprogramozott 6. Érzék receptből.

PIROLITIKUS SÜTŐTISZTÍTÁS

A pirolitikus sütők automatikusan számolják a sütési ciklusok számát, figyelve a kiválasztott recept típusát és azok szennyező hatását. Így a kijelzőn mindig nyomon követhetjük, hogy mikor kell elindítani a pirolitikus tisztítóprogramot. A Whirlpool pirolitikus sütők magas hőmérsékletű ciklus segítségével hamuvá égetik az ételmaradékot, ezután a hamu törlőkendővel már könnyen kitörölhető. Ha a sütő belseje nem túlzottan szennyezett, akkor az öko-pirólízis funkció automatikusan lerövidíti a tisztítási ciklus idejét.

INDUKCIÓS SÜTÉS

Egy forradalmian új sütési módszer a tökéletes sütési eredményekért fele annyi idő alatt.

STARCLEAN™ SÜTŐTISZTÍTÁS

Energiatakarékos és környezetbarát öntisztító sütőtisztítás.

IXELIUM® FELÜLET

Ujjlenyomatmentes karcálló iXelium® felületű inox speciális felületkezeléssel ellátott sütők teljes választékát kínáljuk, amelyek 10 évnél is hosszabb ideig kiválóan ellenállnak a karcolásnak és az elsárgulásnak.

KREATÍV FŐZÉS HELYHIÁNY NÉLKÜL

A 73 literes térfogat és az 5 választható polcmagasság biztosítja, hogy a Whirlpool nagyméretű sütői nem gördítenek akadályt kulináris kreativitása útjába.

ENERGIATAKARÉKOSSÁG

A Whirlpool sütők rendkívül jól hőszigeteltek a hő megtartása, az energiatakarékoság és a sütési idő csökkentése érdekében. Keresse az A-10% és A-20% energiaosztály szimbólumot.

UJJLENYOMATMENTES INOX

A Whirlpool készülékein alkalmazott rozsdamentes acél a legújabb technológiával készült, így a zsír, az ujjlenyomat és a por könnyen eltávolítható róla. A speciális kezelésnek köszönhetően a készülék karcmentes marad és a rozsdamentes felület nem öregszik, így mindig megőrzi szép állapotát. Továbbá megkönnyíti készülékei mindennapi használatát, mert egyszerűvé teszi tisztításukat.

HŐLÉGBEFÚVÁS

A sütő hátsó fala mögött elhelyezkedő ventilátor átnyomja a levegőt a fűtőelemeken és négy irányból a sütőtérbe juttatja. Az étel gyorsan (általában nincs szükség előmelegítésre) és egyenletesen készül a sütő minden részében. Különböző ételek készíthetők egy időben, anélkül, hogy az ízek és illatok keverednének egymással.

TELESZKÓPOS SÜTŐSÍN

Könnyen eltávolítható és tisztítható 2 illetve 3 szintes sütősín az egyszerű kezelhetőségért.

HÚSSZONDA

Az étel belső hőmérsékletének (0 °C – 100 °C között) mérésére szolgál sütés, ételkészítés közben. A kívánt belső hőmérsékletet a készítenő étel szerint be lehet programozni, majd az előirányzott idő letelte után a készülék kijelzője figyelmeztet erre.

FINOMAN CSUKÓDÓ SÜTŐAJTÓ

A speciális ajtószerelésnek köszönhetően halk és biztonságos ajtózárodás.

SÜTÉSI PROGRAMOK

• ALSÓ SÜTÉS

A sütési ciklus végén célszerű használni az étel aljának pirítására.

• FELSŐ SÜTÉS

Ideális a sütési program végén történő pirításhoz.

Általános jellemzők

• HAGYOMÁNYOS, STATIKUS SÜTÉS

A felső és alsó fűtést kombináló hagyományos sütési módszer, amikor a sütő felső része forróbb. Akkor ideális, ha az étel tetejét meg kell pirítani, vagy ha tűzálló tálban süt, amikor az étel lassan készül.

• LÉGKEVERÉSES SÜTÉS

Ventilátorral segített sütés, amikor a hő a felső és alsó fűtőelemekből érkezik. Ideális aprósütemények és torták készítéséhez.

• MAXI SÜTÉS – XXL HÜSSÜTÉS

A Whirlpool Maxi sütés funkciója egyensúlyba hozza a felső és alsó fűtőelem működését, így a sütő fokozatosan és egyenletesen melegszik fel. Ennek köszönhetően az egyébként nehezen átsülő nagyobb darab húsok sütése is jobban kézben tartható. Az eredmény a puha, omlós hús, amely belül teljesen átsült, kívül pedig tökéletesen ropogós.

• KIOLVASZTÁS

A hó nélkül alkalmazott ventilátor, amely a sütő hátsó részén található, egyenletesen keringeti a levegőt a fagyasztott étel körül, így minimálisan csökkenti a kiolvasztási időt.

• FAGYASZTOTT ÉTELKÉSZÍTÉS

Ez a funkció automatikusan kiválasztja a legjobb sütési hőmérsékletet és módot a gyorsfagyasztott készételek 5 különböző kategóriájához (mirelit lasagne, pizza, rétes, sültburgonya és kenyér). Más ételféleségek sütéséhez tetszés szerint lehet hőmérsékletet választani 50 és 250 °C között. Ennél a funkciónál a sütő előmelegítése és az ételek előzetes kiolvasztása nem szükséges.

• EXTRA BARNÍTÁS

Ezzel a funkcióval sütés közben vagy sütés után lehet az ételeket (pl. sülteket) pirítani. Három fokozat közül lehet választani, ahol az 1-es fokozat a minimális barnítást, a 3-as a maximálisan jelenti. A készülék be is programozható, hogy a sütési program végén ez a funkció automatikusan bekapcsoljon.

• GYORS ELŐMELEGÍTÉS

Az előmelegítés funkció gyorsan az optimális hőmérsékletre melegíti az üres sütőt, sokkal hamarabb, mint a hagyományos sütők. A beállított hőmérséklet elérésekor a funkció automatikusan ki kapcsol és hangjelzés figyelmeztet, hogy be kell tenni az ételt.

• GRILL

A Whirlpool sütők különböző grillező egységekkel kaphatók. Használja a grill funkciót karaj, rablólús, kolbász, zöldség sütéséhez

és kenyérpírtáshoz. A Grill funkciónál az 1-5 fokozat között lehet állítani a készülék teljesítményét. 3-5 percig melegítse elő a grillt. Sütés közben a sütő ajtaja zárva kell legyen. Hús sütésekor a füstképződés és a zsiradék kifröccsenésének csökkentése érdekében öntsön egy kis vizet a zsírfogó tálcára. Sütés közben ajánlatos az ételeket forgatni.

• TURBOGRILL (GRILL + LÉGKEVERÉS)

Gyorsabban és egyenletesebben grillez azáltal, hogy felgyorsítja a meleg levegő áramlását a grillezőna körül. A vastagabb hússzeletek grillezéséhez is ideális. A sütésnél kettős hatást biztosít: ropogós kívül, porhanyós belül.

• MELEGEN TARTÁS

A melegen tartás opció beállítható úgy, hogy a sütés végén automatikusan bekapcsolódjon. A cél a frissen elkészült ételek meleg és ropogós állapotban tartása. Az ételt 4 órán át melegen tartja, anélkül, hogy kiszáritaná. Javasoljuk, hogy az ételt a középső szinten helyezze el. Az a funkció nem indul el, ha a sütőtér hőmérséklete 65 °C felett van.

• KELESZTÉS

Sós vagy édes tészták optimális mértékű kelesztése. A kelesztés minőségének megőrzése érdekében ez a funkció nem indul el, ha a sütőtér hőmérséklete 40 °C felett van. A sütő előmelegítése nem szükséges.

PIZZA/KENYÉR PROGRAM

A legjobb szakácsok közreműködésével kifejlesztett Pizza/kenyér programban testre szabhatja a sütési lehetőségeket.

• KENYÉR PROGRAM

Ezzel a funkcióval olyan jó kenyeret süthet otthonában, mint a pékek. Aranybarnára sült, kívül ropogós, belül puha kenyereket. A program a sütés során automatikusan szabályozza a sütési hőmérsékletet és módot, hogy mindig tökéletes eredmény szülessen.

• PIZZA PROGRAM

Ezzel a funkcióval pizzát, kenyérlángos süthet; és az eredmény olyan, mintha fatüzelésű kemencében sütötte volna.

BEÉPÍTHETŐ SÜTŐK

AKZM 8380/IXL



Fusion design



ALAPTULAJDONSÁGOK:

- Vega2 kijelző (magyar nyelvű szöveges - grafikus)
- Multifunkciós sütő (8+ sütési program)
- Elektronikus hőmérséklet szabályozás
- 6. Érzék funkció 30 automatikus recepttel
- StarClean (hidrolitikus) sütőtisztítás
- 3 rétegű hűtött, tükrös sütőajtó
- Teleszkópos sütősín (2 szintes)

SÜTÉSI PROGRAMOK:

- Hagyományos funkciók: gyors előmelegítés, alsó-felső sütés, grill, turbogrill, hőlégbefúvás, légkeverés
- Speciális funkciók: kiolvasztás, melegen tartás, kelesztés, sütés több szinten, XXL méretű hússütés, fagyasztott ételkészítés

TARTOZÉKOK:

- Grillrács; Zsírfgó tálca; Grillrács; Süteményes tálca

AKZM 6600/IXL



Fusion design



ALAPTULAJDONSÁGOK:

- Vega2 kijelző (magyar nyelvű szöveges - grafikus)
- Multifunkciós sütő (8+ sütési program)
- Elektronikus hőmérséklet szabályozás
- 6. Érzék funkció 30 automatikus recepttel
- Pirolitikus sütőtisztítás
- 4 rétegű hűtött, tükrös sütőajtó
- Húshőmérő

SÜTÉSI PROGRAMOK:

- Hagyományos funkciók: gyors előmelegítés, alsó-felső sütés, grill, turbogrill, hőlégbefúvás, légkeverés
- Speciális funkciók: kiolvasztás, melegen tartás, kelesztés, sütés több szinten, XXL méretű hússütés, fagyasztott ételkészítés

TARTOZÉKOK:

- Grillrács; Süteményes tálca; Zsírfgó tálca

AKZM 6630/IXL



Fusion design



ALAPTULAJDONSÁGOK:

- Vega2 kijelző (magyar nyelvű szöveges - grafikus)
- Multifunkciós sütő (8+ sütési program)
- Elektronikus hőmérséklet szabályozás
- 6. Érzék funkció 30 automatikus recepttel
- 3 rétegű hűtött, tükrös sütőajtó
- Katalitikus sütőtisztítás
- Teleszkópos sütősín (2 szintes)

SÜTÉSI PROGRAMOK:

- Hagyományos funkciók: gyors előmelegítés, alsó-felső sütés, grill, turbogrill, hőlégbefúvás, légkeverés
- Speciális funkciók: kiolvasztás, melegen tartás, kelesztés, sütés több szinten, XXL méretű hússütés, fagyasztott ételkészítés

TARTOZÉKOK:

- Grillrács; Süteményes tálca; Zsírfgó tálca

AKZM 6620/IXL



Fusion design



ALAPTULAJDONSÁGOK:

- Vega2 kijelző (magyar nyelvű szöveges - grafikus)
- Multifunkciós sütő (8+ sütési program)
- Elektronikus hőmérséklet szabályozás
- 6. Érzék funkció 30 automatikus recepttel
- Katalitikus sütőtisztítás
- 3 rétegű hűtött, tükrös sütőajtó
- Teleszkópos sütősín (2 szintes)

SÜTÉSI PROGRAMOK:

- Hagyományos funkciók: gyors előmelegítés, alsó-felső sütés, grill, turbogrill, hőlégbefúvás, légkeverés
- Speciális funkciók: kiolvasztás, melegen tartás, kelesztés, sütés több szinten, XXL méretű hússütés, fagyasztott ételkészítés

TARTOZÉKOK:

- Grillrács; Süteményes tálca; Zsírfgó tálca

BEÉPÍTHETŐ SÜTŐK

AKZM 6540/IXL



Fusion design



iXelium™

ALAPTULAJDONSÁGOK:

- G2 Evo kijelző (piktogramos)
- Multifunkciós sütő (8+ sütési program)
- Elektronikus hőmérséklet szabályozás
- 3 rétegű hűtött, tükrös sütőajtó
- Süllyeszthető kezelőgombok

SÜTÉSI PROGRAMOK:

- Hagományos funkciók: gyors előmelegítés, alsó-felső sütés, grill, turbogrill, hőlégbefúvás, légkeverés
- Speciális funkciók: kiolvasztás, melegen tartás, kelesztés, ECO hőlégbefúvás, XXL méretű hússütés, pizza/kenyér sütés

TARTOZÉKOK:

- Grillrács; Zsírfgó tálca

AKZM 764/IX



Ambient design



ALAPTULAJDONSÁGOK:

- Vega2 kijelző (magyar nyelvű szöveges - grafikus)
- Multifunkciós sütő (8+ sütési program)
- Elektronikus hőmérséklet szabályozás
- 6. Érzék funkció 30 automatikus recepttel
- 3 rétegű hűtött, tükrös sütőajtó
- Húshőmérő
- Süllyeszthető kezelőgombok

SÜTÉSI PROGRAMOK:

- Hagományos funkciók: gyors előmelegítés, alsó-felső sütés, grill, turbogrill, hőlégbefúvás, légkeverés
- Speciális funkciók: kiolvasztás, melegen tartás, kelesztés, sütés több szinten, XXL méretű hússütés, fagyaszott ételkészítés

TARTOZÉKOK:

- Grillrács; Süteményes tálca; Zsírfgó tálca

AKZM 775/IXL



Ambient design



iXelium™

ALAPTULAJDONSÁGOK:

- G2 Evo kijelző (piktogramos)
- Multifunkciós sütő (8+ sütési program)
- Elektronikus hőmérséklet szabályozás
- 3 rétegű hűtött, tükrös sütőajtó
- Teleszkópos sütősín (2 szintes)
- Süllyeszthető kezelőgombok

SÜTÉSI PROGRAMOK:

- Hagományos funkciók: gyors előmelegítés, alsó-felső sütés, grill, turbogrill, hőlégbefúvás, légkeverés
- Speciális funkciók: kiolvasztás, melegen tartás, kelesztés, XXL méretű hússütés, pizza/kenyér sütés

TARTOZÉKOK:

- Grillrács; Zsírfgó tálca

AKZM 762/IX



Ambient design



ALAPTULAJDONSÁGOK:

- G2 Evo kijelző (piktogramos)
- Multifunkciós sütő (8+ sütési program)
- Elektronikus hőmérséklet szabályozás
- 3 rétegű hűtött, tükrös sütőajtó
- Süllyeszthető kezelőgombok

SÜTÉSI PROGRAMOK:

- Hagományos funkciók: gyors előmelegítés, alsó-felső sütés, grill, turbogrill, hőlégbefúvás, légkeverés
- Speciális funkciók: kiolvasztás, melegen tartás, kelesztés, XXL méretű hússütés, pizza/kenyér sütés

TARTOZÉKOK:

- Grillrács; Zsírfgó tálca

BEÉPÍTHETŐ SÜTŐK

AKZ 562/IX

Genesis+ design

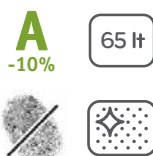

ALAPTULAJDONSÁGOK:

- G2 Evo kijelző (piktogramos)
- Multifunkciós sütő (8+ sütési program)
- Elektronikus hőmérséklet szabályozás
- 3 rétegű hűtött, tükrös sütőajtó
- Pirolitikus sütőtisztítás
- Süllyeszthető kezelógombok

SÜTÉSI PROGRAMOK:

- Hagyományos funkciók: gyors előmelegítés, alsó-felső sütés, grill, turbogrill, hőlégbefúvás, légkeverés
- Speciális funkciók: kiolvasztás, melegen tartás, kelesztés, pizza/kenyér sütés

TARTOZÉKOK:

- Grillrács; Süteményes tálca; Zsírfgó tálca

AKZ 561/IX

Genesis+ design

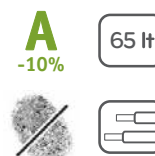

ALAPTULAJDONSÁGOK:

- G2 Evo kijelző (piktogramos)
- Multifunkciós sütő (8+ sütési program)
- Elektronikus hőmérséklet szabályozás
- Katalitikus sütőtisztítás
- 2 rétegű hűtött, tükrös sütőajtó
- Teleszkópos sütősín (2 szintes)
- Süllyeszthető kezelógombok

SÜTÉSI PROGRAMOK:

- Hagyományos funkciók: gyors előmelegítés, alsó-felső sütés, grill, turbogrill, hőlégbefúvás, légkeverés
- Speciális funkciók: kiolvasztás, melegen tartás, kelesztés, XXL méretű hússütés, pizza/kenyér sütés

TARTOZÉKOK:

- Grillrács; Süteményes tálca; Zsírfgó tálca

AKZ 560/NB // AKZ 560/WH

Genesis+ design

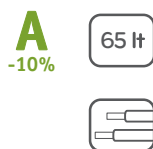

ALAPTULAJDONSÁGOK:

- Fekete / fehér készülékszín
- G2 Evo kijelző (piktogramos)
- Multifunkciós sütő (8+ sütési program)
- Elektronikus hőmérséklet szabályozás
- Katalitikus sütőtisztítás
- 2 rétegű hűtött sütőajtó
- Teleszkópos sütősín (2 szintes)
- Süllyeszthető kezelógombok

SÜTÉSI PROGRAMOK:

- Hagyományos funkciók: gyors előmelegítés, alsó-felső sütés, grill, turbogrill, hőlégbefúvás, légkeverés
- Speciális funkciók: kiolvasztás, melegen tartás, kelesztés, XXL méretű hússütés, pizza/kenyér sütés

TARTOZÉKOK:

- Grillrács; Süteményes tálca; Zsírfgó tálca

AKP 138/IX

Genesis+ design

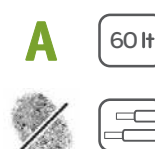

ALAPTULAJDONSÁGOK:

- Invensys digitális kijelző
- Multifunkciós sütő (8 sütési program)
- Katalitikus sütőtisztítás
- 2 rétegű hűtött, tükrös sütőajtó
- Teleszkópos sütősín (1 szintes)
- Süllyeszthető kezelógombok

SÜTÉSI PROGRAMOK:

- Hagyományos funkciók: alsó-felső sütés, grill, turbogrill, hőlégbefúvás, légkeverés, alsó sütés és légkeverés, csak alsó sütés
- Speciális funkciók: kiolvasztás

TARTOZÉKOK:

- Grillrács; Süteményes tálca; Zsírfgó tálca

BEÉPÍTHETŐ SÜTŐK

AKP 137/IX



Genesis+ design

A

60lt



ALAPTULAJDONSÁGOK:

- Inox készülékszín
- Invensys digitális kijelző
- Multifunkciós sütő (8 sütési program)
- 2 rétegű hűtött, tükrös sütőajtó
- Teleszkópos sütősín (1 szintes)
- Süllyeszthető kezelőgombok

SÜTÉSI PROGRAMOK:

- Hagyományos funkciók: alsó-felső sütés, grill, turbogrill, hőlégbefúvás, légkeverés, alsó sütés és légkeverés, csak alsó sütés
- Speciális funkciók: kiolvasztás

TARTOZÉKOK:

- Grillrács; Süteményes tálca; Zsírfgó tálca

AKP 462/IX



Actual design

A

60lt



ALAPTULAJDONSÁGOK:

- Invensys digitális kijelző
- Multifunkciós sütő (8 sütési program)
- Katalitikus sütőtisztítás
- 2 rétegű hűtött sütőajtó
- Teleszkópos sütősín (1 szintes)
- Süllyeszthető kezelőgombok

SÜTÉSI PROGRAMOK:

- Hagyományos funkciók: alsó-felső sütés, grill, turbogrill, hőlégbefúvás, légkeverés, alsó sütés és légkeverés, csak alsó sütés
- Speciális funkciók: kiolvasztás

TARTOZÉKOK:

- Grillrács; Süteményes tálca; Zsírfgó tálca

AKP 461/IX



Actual design

A

60lt

ALAPTULAJDONSÁGOK:

- Inox készülékszín
- Invensys digitális kijelző
- Multifunkciós sütő (8 sütési program)
- 2 rétegű hűtött sütőajtó
- Süllyeszthető kezelőgombok

SÜTÉSI PROGRAMOK:

- Hagyományos funkciók: alsó-felső sütés, grill, turbogrill, hőlégbefúvás, légkeverés, alsó sütés és légkeverés, csak alsó sütés
- Speciális funkciók: kiolvasztás

TARTOZÉKOK:

- Grillrács; Süteményes tálca; Zsírfgó tálca

AKP 461/NB // AKP 461/WH



Actual design

A

60lt

ALAPTULAJDONSÁGOK:

- Fekete / fehér készülékszín
- Invensys digitális kijelző
- Multifunkciós sütő (8 sütési program)
- 2 rétegű hűtött sütőajtó
- Süllyeszthető kezelőgombok

SÜTÉSI PROGRAMOK:

- Hagyományos funkciók: alsó-felső sütés, grill, turbogrill, hőlégbefúvás, légkeverés, alsó sütés és légkeverés, csak alsó sütés
- Speciális funkciók: kiolvasztás

TARTOZÉKOK:

- Grillrács; Süteményes tálca; Zsírfgó tálca

BEÉPÍTHETŐ SÜTŐK

AKP 460/IX

Actual design



A 60 lt

ALAPTULAJDONSÁGOK:

- Inox készülékszín
- Invensys digitális kijelző
- Multifunkciós sütő (5 sütési program)
- 2 rétegű hűtött sütőajtó

SÜTÉSI PROGRAMOK:

- Hagyományos funkciók: alsó-felső sütés, grill, turbogrill, légkeverés, kiolvasztás

TARTOZÉKOK:

- Grillrács; Süteményes tálca; Zsírfogó tálca

AKP 458/IX

Actual design



A 60 lt

ALAPTULAJDONSÁGOK:

- Inox készülékszín
- Invensys digitális kijelző
- Multifunkciós sütő (8 sütési program)
- 2 rétegű hűtött sütőajtó

SÜTÉSI PROGRAMOK:

- Hagyományos funkciók: alsó-felső sütés, grill, turbogrill, hőlégbefúvás, légkeverés, alsó sütés és légkeverés, csak alsó sütés
- Speciális funkciók: kiolvasztás

TARTOZÉKOK:

- Grillrács; Süteményes tálca; Zsírfogó tálca

AKP 459/IX

Actual design



A 60 lt

ALAPTULAJDONSÁGOK:

- Inox készülékszín
- Mechanikus jelzőóra
- Multifunkciós sütő (8 sütési program)
- 2 rétegű hűtött sütőajtó

SÜTÉSI PROGRAMOK:

- Hagyományos funkciók: alsó-felső sütés, grill, turbogrill, hőlégbefúvás, légkeverés, alsó sütés és légkeverés, csak alsó sütés
- Speciális funkciók: kiolvasztás

TARTOZÉKOK:

- Grillrács; Zsírfogó tálca

AKP 449/IX

Actual design



A 60 lt

ALAPTULAJDONSÁGOK:

- Inox készülékszín
- Mechanikus jelzőóra
- Multifunkciós sütő (5 sütési program)
- 2 rétegű hűtött sütőajtó

SÜTÉSI PROGRAMOK:

- Hagyományos funkciók: alsó-felső sütés, grill, turbogrill, légkeverés
- Speciális funkciók: kiolvasztás

TARTOZÉKOK:

- Grillrács; Zsírfogó tálca

RUSZTIKUS TERMÉKCSALÁD

AKP 288/JA // AKP 288/NA

Rusztikus design



A

53 lt

ALAPTULAJDONSÁGOK:

- Jázmin fehér / Antracit felület
- Rusztikus analóg programóra
- Multifunkciós sütő (8 sütési program)
- 3 rétegű hűtött sütőajtó

SÜTÉSI PROGRAMOK:

- Hagyományos sütési funkciók: alsó-felső sütés, grill, turbogrill, hőlégbefűtés, légkeverés, alsó sütés és légkeverés, csak alsó sütés
- Speciális funkciók: kiolvasztás

TARTOZÉKOK:

- Grillrács; Zsírfogó tálca

AKR 551/JA // AKR 551/NA

Rusztikus design



- Falra szerelhető, kürtős elszívó
- Jázmin fehér / Antracit felület
- 60 cm széles
- 1 motor; Mechanikus vezérlés; Tolókapcsolós kezelés; 3 sebességfokozat; Beépített világítás*; Mosható alumínium zsírszűrő
- Keringtetéses elszívó teljesítmény (m³/h): 191-206-217
- Légekivezetéses elszívó teljesítmény (m³/h): 285-336-372

- Zajszint, keringtetésnél (dBA): 57-61-65
- Zajszint, légkeringetésnél (dBA): 62-64-65
- Kivezetőcsonk átmérője (mm): 125
- Motorteljesítmény (W): 130
- Csatlakozási teljesítmény (W): 210
- Méretek (Mag.xSzél.xMély.): 520-720x600x515

AKM 528/JA // AKM 528/NA

Rusztikus design



- Önállóan beépíthető, 59 cm széles gáz főzőlap
- Jázmin fehér / Antracit felület
- 4 gázégő
- Öntöttvas edénytartó; Elöl elhelyezett kezelógombok; Egykezes automata szikragyújtás; Biztonsági szelep gázégőnként

- Bal első gázégő: Normál; 64 mm; 1,65 kW
- Bal hátsó gázégő: Normál; 64 mm; 1,65 kW
- Jobb hátsó gázégő: Gyors; 91 mm; 3 kW
- Jobb első gázégő: Kiségő; 45 mm; 1 kW
- Max. gázteljesítmény (kW): 7,3
- Gáz alapbeállítás: Földgáz (G-20), 25 mbar
- Méretek (Mag.xSzél.xMély.): 41x590x510
- Kivágási méretek (Szél.xMély.): 560x480

Galéria termékcsalád.

A konyha tökéletesen esztétikus megjelenése.

- Tetszőlegesen variálható készülékek
- Kompakt méret
- Letisztult modern vonalak



ACE 102/IXL

Fusion design



iXelium™

- Teljesen automata kávéfőző
- Magyar nyelvű szöveges - grafikus kijelző
- Érintőszenzoros kezelés
- Őrölt- vagy szemeskávével működtethető
- 15 bar-os gőznyomás
- Beállítható kávéhőmérséklet
- Speciális beállítások; autostart időzíti lehetőség és automata kikapcsolás; gőzölőfűvóka cappuccino készítéshez; vízkőmentesítő program
- Víztartály kapacitása (liter): 1,8
- Vízfóraló teljesítménye (W): 1200
- Hálózati kábel hossza (m): 1,9
- Beépítési méretek (Mag.xSzél.xMély.) (mm): 450x560x550

ACE 010/IX

Essence design



- Inox kávéfőző
- Mechanikus vezérlés, LED-jelzés
- Külön termosztát az espresso- és gőzkészítéshez
- 15 bar-os gőznyomás
- Csak őrölt kávéval működtethető
- Gőzölőfűvóka cappuccino készítéshez
- Víztartály kapacitása (liter): 1,5
- Vízfóraló teljesítménye (W): 1000
- Hálózati kábel hossza (m): 1,9
- Beépítési méretek (Mag.xSzél.xMély.) (mm): 362x560x285

WD 142 IX / WD 142 IXL



iXelium™

- Elektromos melegentartó fiók
- Termosztátos vezérlés 40 °C és 80 °C között
- Hőmérséklet fokozatok száma: 6
- Ventilátoros működés
- Állószelekrénybe építhető kivitel

- Kapacitás: 20 l
- Teljesítményigény: 400 W
- Méret: 130x594x562 mm (Mag.xSzél.xMély.)

- IX - Ujjlenyomatmentes inox
- IXL - Ujjlenyomatmentes karcálló iXelium felületű inox

WD 141/IX



- Elektromos melegentartó fiók
- Ujjlenyomatmentes inox készülékszín
- Termosztátos vezérlés 40 °C és 80 °C között
- Hőmérséklet fokozatok száma: 6
- Ventilátoros működés
- Állószelekrénybe építhető kivitel

- Kapacitás: 20 l
- Teljesítményigény: 450 W
- Méret: 140 x 560 x 550 mm (Mag.xSzél.xMély.)

SpeedOven

Kombinált sütő - mikrohullámú sütő

Süssön úgy, ahogy eddig a hagyományos sütővel tette, de feleannyi idő alatt. A Speed Oven hagyományos sütési technológiát alkalmazó helytakarékos készülék, amely azonban egyazon készüléken belül mikrohullámot is alkalmaz. Így recepttől függően akár felére rövidülhet a sütési idő. Jet Menu szöveges kijelzővel, háromszintű sütési funkcióval és gyorskiolvasztó funkcióval rendelkezik. A Speed Oven melegítő vagy tartozékok tárolására szolgáló fiókkal kombinálható, így tökéletesen beilleszthető egy 60 cm-es térbe.



AMW 698/IXL

Fusion design



iXelium™

ALAPTULAJDONSÁGOK:

- Állószelekre építhető kivitel
- Mikrohullám, grill, hőlégbefúvás és hagyományos sütési funkciók
- Beprogramozott automatikus receptek
- Vega2 kijelző (magyar nyelvű szöveges-grafikus)
- Lefelé nyíló, tükrös üveg ajtó
- 8 mikrohullámú fokozat
- Gyorsfelfűtés
- JetStart gyorsindítás
- JetDefrost gyorskiolvasztás

SÜTÉSI PROGRAMOK:

- kézi kiolvasztás; alsó és felső sütés; grill és turbo grill; hőlégbefúvás; légkeveréses sütés; speciális funkciók (melegentartás, kelesztés); beállítások; 10 memória

TARTOZÉKOK:

- Grillrács; sütőtálca; üvegtálca

MŰSZAKI ADATOK:

- Belső térfogat: 40 l
- Mikrohullám teljesítmény (W): 850
- Grill teljesítmény (W): 1600
- Hőlégbefúvás teljesítmény (W): 1200
- Alsó fűtőszál teljesítmény (W): 1000
- Teljesítményigény (W): 2800
- Beépítési méretek (Mag.xSzél.xMély.) (mm): 450x560x550

Gőzsütő - gőzpároló

6. Érzék gőz funkció

Gőzzel segített sütés, amelynek használatával számos különböző ételt készíthet új, ötletes módon. A főzés kíméletesebb, az eredmény pedig mindig ízletes, zamatos. Öt különböző ételkategóriából választhat tetszése szerint: hús, hal, szárnyas, töltött zöldség és sütemények.

Gőzzel kombinált sütés

Ez a rendkívül fejlett sütési módszer a forró levegőt száraz gőzzel kombinálja (100 °C fölött), így az étel kívül ropogós lesz, a hal és hús pedig belül finom porhanyós marad. Ez a funkció számos nagyszerű recepthez ideális: közülük 71 megtalálható a felhasználói kezelőfelület memóriájában.

Készre melegítés funkció

A készre melegítés funkció gőz segítségével gyorsan felmelegíti a már elkészített ételt, anélkül, hogy az kiszáradna, így a melegített étel ugyanolyan ízű, mintha frissen készítette volna.

AMW 599/IXL



Fusion design

6th
sense™
iXelium™

ALAPTULAJDONSÁGOK:

- Állószekrénybe építhető kivitel
- Ujjlenyomatmentes inox felület
- Vega2 kijelző (magyar nyelvű szöveges-grafikus)
- Elektronikus (hő- és páraszenzoros) szabályozás
- Párolás ételfajta szerint

SÜTÉSI PROGRAMOK:

- Gőzöléses kiolvasztás (60 °C), készre sütés (85 °C), melegítés (100 °C), párolás (75 °C-100 °C), hőlégbefúvás és gőz (160-210 °C), hőlégbefúvás (160 °C-230 °C)

SPECIÁLIS FUNKCIÓK:

- Kelesztés, vízkömentesítés, vízleeresztés, fertőtlenítés, joghurt készítés, tartósítás

Gőz

A Whirlpool Gőz funkciójának használatakor, amely különösen zöldségek készítésekor hasznos, az ételben megmarad az összes fontos vitamin és tápanyag. Ami még ennél is fontosabb, hogy a zöldség nem veszi át a vele egy időben készülő többi étel szagát.

Gőzgenerátor

A gőzgenerátor pont a megfelelő mennyiségű és hőmérsékletű gőzt juttatja közvetlenül a sütőtérbe, így a sütőtérben vizet párolgató készülékeknél jobb eredményt biztosít. Az étel kíméletesen, egyenletesen és hatékonyan készül.

Tökéletes újramelegítés

A Whirlpool párolók ideális megoldást jelentenek az ételek újramelegítéséhez is. A Készre melegítés funkció kíméletesen újramelegíti a korábban elkészült ételt, anélkül, hogy az kiszáradna, így pont olyan friss, mint amikor készült.



TARTOZÉKOK:

- Tartóállvány, sütőrács; gőzöltőtálca; cseppfogó tálca; víztartály (2 liter); tisztítószivacs

MŰSZAKI ADATOK:

- Sütőtér / párolótér (liter): 34
- Teljesítményigény (W): 1450
- Beépítési méretek (Mag.xSzél.xMély.) (mm): 450x556x550



Fedezze fel a N°1 készüléket a mikrohullámú sütésben!



Tökéletes eredmény intuitívan.

Csak tegye be az ételt a mikrohullámú sütőbe, és a 6. ÉRZÉK technológia automatikusan beállítja a teljesítményt és az időt, hogy az eredmény a kiválasztott receptnek megfelelően a legjobb legyen.



Harmonizáló design.

Letisztult, modern külső, amely tökéletesen harmonizál a sütővel, így nyújt kifogástalanul elegáns megjelenést.

Verhetetlenül ropogós étel.

Az exkluzív Crisp funkciónak köszönhetően minden receptnél ellenállhatatlanul ropogós lesz az étel, mindössze néhány perc alatt.

Intelligens mikrohullámú sütők a változatos főzésért



Széles modellválasztékunkból mindenki megtalálja az igényeinek legmegfelelőbb készüléket.

3 könnyen beszerezhető modell közül választhat:

Perfect Chef 40 literes kapacitással, 31 literes Space Chef és 22 literes Mini Chef. Minden mikrohullámú sütőt úgy terveztünk, hogy tökéletesen illeszkedjen a Whirlpool beépíthető sütőjéhez. A szép külső megjelenés megőrzése érdekében a készülékek könnyen tisztíthatók, így a zsír, az ujjlenyomat és a por könnyen eltávolítható. A kezelőszervek elhelyezkedésétől az ajtónyitás módjáig mindent aprólékosan megterveztünk, hogy a főzés még egyszerűbb és élvezetesebb legyen.

Perfect Chef

40 literes belső térfogattal rendelkező állószekrénybe építhető Perfect Chef termékcsalád tagjait elsősorban a Fusion illetve az Ambient sütők stílusához igazítottuk. A nagyobb edényeket is befogadó hatalmas belső térrel rendelkező sütők közül azonban mindenki megtalálja az életstílusára számára legmegfelelőbb készüléket, hiszen a Perfect Chef termékcsalád számos, különböző funkciókkal (hőlégbefűtés, Crisp™, grill, párolás vagy csak mikrohullám) rendelkező terméket foglal magában.



Space Chef

Ha a legtöbbet akarja kihozni a rendelkezésre álló helyből, akkor válassza a konyhai tér optimalizálására készült 31 literes belső térfogattal rendelkező, lefelé nyíló, tükrös üvegajtóval szerelt, állószekrénybe építhető Space Chef készüléket, amelynek szabványos mélysége 60 cm. Ami pedig a külső megjelenését illeti, a letisztult vonalak jól illeszkednek a Whirlpool Genesis+ designú sütőjéhez. A főzési stílusok széles választékának köszönhetően mindig tökéletesen készíti el az ételt, mégpedig a mikrohullámú sütőknél megszokott idő alatt.

Mini Chef

A felsőszekrénybe szerelhető Mini Chef termékcsalád tagjai 22 literes űrtartalmúak, és mindössze 30 cm mélyek, így tökéletesen illeszkednek bármelyik szabványos konyhaszekrénybe. Így mindenképpen megfelelő helyet találhat számára a konyhában, még akkor is, ha a rendelkezésre álló hely korlátozott. Bárhova is szereli be, az alacsony forgótányérnak és az oldalra nyíló, széles ajtónyitási szögnek köszönhetően még a nagyobb edények is könnyen berakhatók és kivehetők. Divatos, újszerű külső megjelenésének köszönhetően (nincsenek fogók és kiugró elemek) nagyszerűen illik a termékcsalád többi tagjához.

Általános jellemzők

Ujjlenyomatmentes kivitel

A Whirlpool készülékein alkalmazott bevonat megakadályozza, hogy az inox készülékeken bármilyen folt maradjon. Megkönnyíti készülékei mindennapi használatát, mert egyszerűvé teszi tisztításukat.

6. ÉRZÉK TECHNOLOGIA

A 6. Érzék technológia meghatározza az étel elkészítéséhez ideális főzési folyamatot. Intelligens érzékelők figyelik az étel nedvességtartalmát és a sütési paramétereket annak megfelelően állítják be a tökéletes eredmény érdekében.

3D rendszer

Ez a forradalmian új rendszer a hő egyenletes áramlását biztosítja a mikrohullámok 3 dimenziós elosztása révén. Az étel mindig egyenletesen készül, és mindenhol megfő, illetve átsül.

JET START

Ez a funkció nagy víztartalmú étel gyors felmelegítésére szolgál, mint pl. nem sűrű levesek, kávé vagy tea.

Légkeverés

A légkeverés az étel tökéletes átsülését biztosítja. A hátsó fal sarkainál található négy nagy perforált légbevezető terület a belső térben egyenletesen oszlatja el az erős légáramlást, így az étel nem fő túl és egyenletesen barnul.

Crisp™ funkció

Az egyedülálló Crisp™ tál, grill és 3D mikrohullámú rendszer a lepények, pogácsák és pizzák gyors, egyenletes sütéséhez, barnításához és pirításához. Az étel kívül-belül egyaránt gyorsan elkészül, soha nem marad nyers és nem lesz túlgrillezett.

Kvarcgrill

Ez a gyors, hatékony grill kevesebb energiát használ, mint a hagyományos infravörös grill, gyorsabban melegszik fel (60 másodperc) és 3-szor gyorsabban sül, ugyanakkor teljesen öntisztuló.

Beprogramozott automatikus receptek

Egyedülálló szoftverútmutató vezeti végig a felhasználót több, mint 70 recept elkészítésében. Válassza ki ezt a funkciót, és állítsa be az ételkategoriat, valamint az étel fajtáját, majd adja meg a súlyt vagy az adagok számát. A sütő beállítja a főzési időt és jelzi, hogy milyen tartozékot kell használnia.

Jet kiolvasztás

Kiemelkedően gyors és egyenletes felolvasztás a 3D rendszerből adódó egyedülállóan egyenletes energiaeloszlásnak köszönhetően. Csak válassza ki az étel típusát, állítsa be a súlyt, és nyomja meg a start gombot.

Automatikus funkciók

- Automatikus párolás: Gyors, egészséges ételkészítés gőzzel, speciális kialakítású párolóedénnyel és előre beprogramozott beállításokkal 6 különböző ételkategoria számára. Csak tölts fel vízzel a párolót, majd válassza ki az étel kategóriáját és súlyát.
- Automatikus Crisp™: Ideális program a fagyasztott készételek (pl. hasábburgonya, pizza, csirkeszárnyak, lepény stb.) tálalási hőmérsékletűre történő gyors felmelegítésére, elkészítésére.
- Automatikus puhítás: Kíméletesen az étel puhítására szolgál, hogy az könnyebben kezelhető legyen. Kitűnő az olyan kényes ételekhez, mint például vaj, margarin vagy fagylalt.
- Automatikus olvasztás: Kíméletesen az étel fröcskölés nélküli egyszerű felolvasztására szolgál. Kitűnő az olyan kényes ételekhez, mint például csokoládé, vaj vagy sajt. A többszintű teljesítmény-beállításoknak köszönhetően az étel egyenletesebben készül el, megőrzi eredeti ízét és tápértékét, és nem fő túl.
- Automatikus sütés: Ételkészítésre használható automatikus funkció. Csak a következő élelmiszerek esetében használható: sült burgonya, friss zöldségek, fagyasztott zöldségek, konzerv zöldségek és pattogatott kukorica.

iXelium® felület

Ujjlenyomatmentes karcálló iXelium®felületű inox speciális felületkezeléssel ellátott sütők teljes választékát kínáljuk, amelyek 10 évnél is hosszabb ideig kiválóan ellenállnak a karcolásnak és az elszárgulásnak.

BEÉPÍTHETŐ MIKROHULLÁMÚ SÜTŐK

AMW 850/IXL

Fusion design

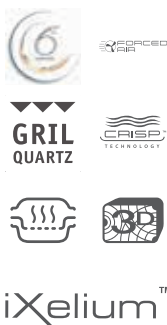

ALAPTULAJDONSÁGOK:

- 40 L belső térfogat
- Állószelekre építhető kivitel
- 6. Érzék funkciók
- Ujjlenyomatmentes karcálló iXelium™ felületű inox készülék
- Vega2 kijelző (magyar nyelvű szöveges - grafikus)
- Beprogramozott automatikus receptek
- Mikrohullám (900 W), Grill (1600 W), Crisp, Hőlégbefűtés (1200 W) és Párolás funkció

TOVÁBBI TULAJDONSÁGOK:

- Rozsdamentes belső tér
- Lefelé nyíló, tükrös üvegajtó

MŰSZAKI ADATOK:

- Teljesítményigény: 2800 W
- Beépítési méretek (Mag.xSzél.xMély.): 450x600x550mm

AMW 836/IXL

Fusion design



ALAPTULAJDONSÁGOK:

- 40 L belső térfogat
- Állószelekre építhető kivitel
- 6. Érzék funkciók
- Ujjlenyomatmentes karcálló iXelium™ felületű inox készülék
- Vega2 kijelző (magyar nyelvű szöveges - grafikus)
- Beprogramozott automatikus receptek
- Mikrohullám (900 W), Grill (1600 W), Crisp és Párolás funkció

TOVÁBBI TULAJDONSÁGOK:

- Rozsdamentes belső tér
- Lefelé nyíló, tükrös üvegajtó

MŰSZAKI ADATOK:

- Teljesítményigény: 2800 W
- Beépítési méretek (Mag.xSzél.xMély.): 450x600x550mm

AMW 831/IXL

Ambient design



ALAPTULAJDONSÁGOK:

- 40 L belső térfogat
- Állószelekre építhető kivitel
- 6. Érzék funkciók
- Ujjlenyomatmentes karcálló iXelium™ felületű inox készülék
- G2 Evo kijelző (piktogramos)
- Mikrohullám (900 W), Grill (1600 W), Crisp és Párolás funkció

TOVÁBBI TULAJDONSÁGOK:

- Rozsdamentes belső tér
- Lefelé nyíló, tükrös üvegajtó

MŰSZAKI ADATOK:

- Teljesítményigény: 2800 W
- Beépítési méretek (Mag.xSzél.xMély.): 450x600x550mm

AMW 808/IXL

Fusion design



ALAPTULAJDONSÁGOK:

- 40 L belső térfogat
- Állószelekre építhető kivitel
- Ujjlenyomatmentes karcálló iXelium™ felületű inox készülék
- G2 Evo kijelző (piktogramos)
- Mikrohullám (900 W), Grill (1600 W), Crisp funkció

TOVÁBBI TULAJDONSÁGOK:

- Rozsdamentes belső tér
- Lefelé nyíló, tükrös üvegajtó

TOVÁBBI TULAJDONSÁGOK:

- Teljesítményigény: 2800 W
- Beépítési méretek (Mag.xSzél.xMély.): 450x600x550mm

BEÉPÍTHETŐ MIKROHULLÁMÚ SÜTŐK

AMW 7096/IX

Genesis+ design



ALAPTULAJDONSÁGOK:

- 40 L belső térfogat
- Állószelekrebe építhető kivitel
- Inox készülék
- G2 Evo kijelző (piktogramos)
- Mikrohullám (900 W) funkció

TOVÁBBI TULAJDONSÁGOK:

- Rozsdamentes belső tér
- Lefelé nyíló, tükrös üvegajtó

MŰSZAKI ADATOK:

- Teljesítményigény: 1600 W
- Beépítési méretek (Mag.xSzél.xMély.): 450x600x550mm

AMW 7032/IX

Genesis+ design



ALAPTULAJDONSÁGOK:

- 31 L belső térfogat
- Állószelekrebe építhető kivitel
- Ujjlenyomatmentes inox készülék
- G2 Evo kijelző (piktogramos)
- Mikrohullám (1000 W), Grill (800 W), Crisp funkció

TOVÁBBI TULAJDONSÁGOK:

- Rozsdamentes belső tér
- Lefelé nyíló, tükrös üvegajtó

MŰSZAKI ADATOK:

- Teljesítményigény: 2300 W
- Beépítési méretek (Mag.xSzél.xMély.): 380x600x550 mm

AMW 7031/BL // AMW 7031/WH

Genesis+ design



ALAPTULAJDONSÁGOK:

- 31 L belső térfogat
- Állószelekrebe építhető kivitel
- Fekete / fehér készülékszín
- G2 Evo kijelző (piktogramos)
- Mikrohullám (1000 W), Grill (800 W), Crisp funkció

TOVÁBBI TULAJDONSÁGOK:

- Rozsdamentes belső tér
- Lefelé nyíló üvegajtó

MŰSZAKI ADATOK:

- Teljesítményigény: 2300 W
- Beépítési méretek (Mag.xSzél.xMély.): 380x600x550 mm

AMW 715/IX

Ambient design



ALAPTULAJDONSÁGOK:

- 31 L belső térfogat
- Állószelekrebe építhető kivitel
- Ujjlenyomatmentes inox készülék
- G2 Evo kijelző (piktogramos)
- Mikrohullám (1000 W) és Párolás funkció

TOVÁBBI TULAJDONSÁGOK:

- Rozsdamentes belső tér
- Lefelé nyíló üvegajtó

MŰSZAKI ADATOK:

- Teljesítményigény: 1800 W
- Beépítési méretek (Mag.xSzél.xMély.): 380x600x550 mm

BEÉPÍTHETŐ MIKROHULLÁMÚ SÜTŐK

AMW 921/IXL



GRIL
QUARTZ



iXelium™

ALAPTULAJDONSÁGOK:

- 22 L belső térfogat
- Felsőszekrénybe építhető kivitel
- Ujjlenyomatmentes karcálló iXelium™ felületű inox készülék
- Digitális kijelző
- Mikrohullám (750 W), Grill (750 W), Crisp funkció

TOVÁBBI TULAJDONSÁGOK:

- Oldalra nyíló, tükrös üvegajtó

MŰSZAKI ADATOK:

- Teljesítményigény: 1800 W
- Beépítési méretek: 362-365 x min.560 x min.300 mm (Mag.xSzél.xMély.)

MW 4200/IX



GRIL
QUARTZ



ALAPTULAJDONSÁGOK:

- 22 L belső térfogat
- Felsőszekrénybe építhető kivitel
- Ujjlenyomatmentes inox készülék
- Digitális kijelző
- Mikrohullám (750 W), Grill (750 W), Crisp funkció

TOVÁBBI TULAJDONSÁGOK:

- Oldalra nyíló, tükrös üvegajtó

MŰSZAKI ADATOK:

- Teljesítményigény: 1300 W
- Beépítési méretek: 362-365 x min.560 x min.300 mm (Mag.xSzél.xMély.)

MW 4100/IX



ALAPTULAJDONSÁGOK:

- 22 L belső térfogat
- Felsőszekrénybe építhető kivitel
- Ujjlenyomatmentes inox készülék
- Digitális kijelző
- Mikrohullám (750 W) funkció

TOVÁBBI TULAJDONSÁGOK:

- Oldalra nyíló, tükrös üvegajtó

MŰSZAKI ADATOK:

- Teljesítményigény: 1300 W
- Beépítési méretek: 362-365 x min.560 x min.300 mm (Mag.xSzél.xMély.)

AMW 496/NB // AMW 496/WH



ALAPTULAJDONSÁGOK:

- 22 L belső térfogat
- Felsőszekrénybe építhető kivitel
- Fekete / fehér készülékszín
- Digitális kijelző
- Mikrohullám (750 W) funkció

TOVÁBBI TULAJDONSÁGOK:

- Oldalra nyíló üvegajtó

MŰSZAKI ADATOK:

- Teljesítményigény: 1300 W
- Beépítési méretek: 362-365 x min.560 x min.300 mm (Mag.xSzél.xMély.)

BEÉPÍTHETŐ MIKROHULLÁMÚ SÜTŐK

AMW 4094/2 IX



ALAPTULAJDONSÁGOK:

- 22 L belső térfogat
- Felsőszekrénybe építhető kivitel
- Ujjlenyomatmentes inox készülék
- Digitális kijelző
- Mikrohullám (750 W) funkció

TOVÁBBI TULAJDONSÁGOK:

- Oldalra nyíló, tükrös üvegajtó

MŰSZAKI ADATOK:

- Teljesítményigény: 1300 W
- Beépítési méretek: 362-365 x min.560 x min.300 mm (Mag.xSzél.xMély.)

AMW 491/IX



ALAPTULAJDONSÁGOK:

- 22 L belső térfogat
- Felsőszekrénybe építhető kivitel
- Inox készülék
- Digitális kijelző (zöld karakterszín)
- Mikrohullám (750 W) és párolás funkció

TOVÁBBI TULAJDONSÁGOK:

- Oldalra nyíló üvegajtó

MŰSZAKI ADATOK:

- Teljesítményigény: 1300 W
- Beépítési méretek: 362-365 x min.560 x min.300 mm (Mag.xSzél.xMély.)



INNOVÁCIÓ



A főzés egyetlen érintésre kreatívvá válik.



Funkciók minden igényhez.

Egy érintéssel válassza ki a 6.ÉRZÉK funkciót, ami garantálja a megfelelő teljesítményt a tökéletes eredmény érdekében. A párolás, olvasztás, forralás még soha nem volt ilyen egyszerű.



Forralás szempillantás alatt.

A 6. ÉRZÉK technológiának köszönhetően, amely a főzőlapot azonnal felmelegíti. Hangjelzés figyelmeztet a víz forrására.



Rugalmasság a teljesítmény szolgálatában.

A FlexiCook-nak köszönhetően két zóna összekapcsolásával ideális felület áll rendelkezésére bármilyen nagy edényt is használ. Mindig a lehető legjobban.

INTELLIGENCIA ÉS RUGALMASSÁG, HOGY A FŐZÉS MÉG EGYSZERŰBB LEGYEN

A Whirlpool indukciós főzőlapjai a fejlett technológiát, a gyorsaságot és az energiahatékonyságot és a könnyű használatot egyesítik.

INDUKCIÓS TECHNOLOGIA

Az indukciós technológia közvetlenül az edényt és nem a főzőlapot melegíti fel. Az üvegkerámia felület alatt lévő indukciós tekercs mágneses mezőt hoz létre, amely kölcsönhatásba kerül a mágnesezhető anyagú főzőedénnyel és azt közvetlenül melegíti. Csak mágnesezhető edény alkalmas erre, más anyagban nem keletkezik hő. Az indukciós főzés idő és energiatakarékos, rendkívül biztonságos és könnyen tisztítható. A precíz indukciós technológia garantálja a tökéletes főzést a csokoládé olvasztásától az olajban való sütésig.

POWERMANAGEMENT FUNKCIÓ

Amennyiben otthonában korlátozott a villanyóra teljesítménye, ön beállíthatja, hogy mennyi áramot használjon a főzőlap működés közben. 4 különböző teljesítmény érték közül választhat: 7,2 kW-6 kW-4 kW-2,5 kW, így teljesen megszüntetheti a túlterhelés lehetőségét.



PRECIZITÁS AZ ENERGIATAKARÉKOSSÁG JEGYÉBEN

Az indukciós főzés szépsége abban rejlik, hogy magát az edényt, és nem a főzőlapot melegíti, így 10%-nál is kevesebb energia vész el a környező levegő melegítésére: háromszor-négyszer kevesebb, mint a gázfőzőknél. Az indukciós főzőlap így nem csak gyorsabb, mint a hagyományos főzőlap, de egyben a legenergiatakarékosabb és gazdaságosabb főzési mód is.

Indukció, a leghatékonyabb főzési technológia



Az elektromos tesztek az EN 50304-60350(2009) 7.1 paragrafus alapján végezve: vízmelegítési képesség
A tesztek kereskedelemben kapható edényeken, háztartási minőségű laboratóriumi gáz felhasználásával készültek

6. ÉRZÉK VEZÉRLÉS ÉS HATÉKONYSÁG

A tökéletes főzési eredmény titka a célnak megfelelő eszközök használatában rejlik. A Whirlpool 6. Érzékkal rendelkező indukciós főzőlapja tökéletes eszköz mind az olvasztáshoz, mind a melegítéshez, mind a forraláshoz, mind pedig a lágyításhoz. Csak egyetlen érintés és a 6. Érzék automatikusan beállítja a kiválasztott funkcióhoz tartozó teljesítményszintet.

RUGALMASSÁG A FŐZÉS TERÉN

Az új FlexiCook zóna segítségével a Whirlpool teljes szabadságot biztosít, hogy a főzési területet ön mindig az adott igénynek megfelelően használhassa ki. Ez a multifunkciós zóna elég nagy az extra nagyméretű edények vagy a négyszögletes, akár 40 cm hosszú edények számára is. A teljes zónában azonos a hőmérséklet, így nagyobb ételmennyiségek is egyenletesen főzhetők. Ha csak egy edényben főz, akkor a rendszer 1 perc után automatikusan érzékeli, hogy melyik zónát kell bekapcsolnia. A főzés így kényelmes, rugalmas és biztonságos.

ECOBOOSTER

Az EcoBooster egy innovatív funkció, amely lehetővé teszi, hogy ugyanolyan gyors eredményt érjen el, mint egy hagyományos booster funkcióval, viszont 10%-kal kevesebb energia felhasználásával. Tökéletes egyensúlyban tartja a felhasznált időt és energiát, amely a víz forralásához szükséges. Az EcoBooster funkció aktiválásakor a főzőzóna a maximális teljesítményen üzemel 9 percig, majd automatikusan vált egy alacsonyabb teljesítményszintre.



2 nagyméretű edény



1 nagyméretű edény



1 nagyméretű edény



3 különböző méretű edény



3 különböző méretű edény



6 kisméretű (min. 12 cm átmérőjű) edény

ACM 849/01/BA

77x51 cm - fekete készülékszín

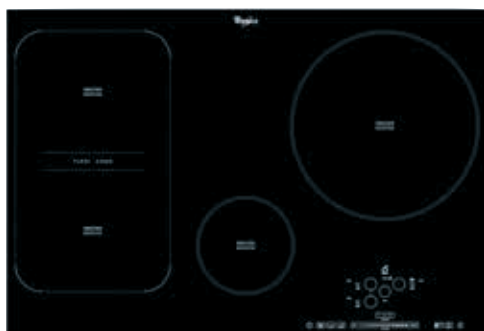

- Önállóan beépíthető indukciós főzőlap
- 4 indukciós főzőzóna
- Élciszolt kivitel
- 6. Érzék funkció (automatikus forráspont érzékelés)
- Digitális teljesítménykijelző
- Programozható időzítés
- Zónánkénti maradékhő kijelzés
- Premium Slider érintőszensor vezérlés
- Gyermeckár
- Automatikus funkciók: lágyítás, melegítés, szünet funkció
- Legnagyobb főzőzóna: 28 cm átmérő, 4,2 kW*
- Max. teljesítményigény: 8,000 W
- Elektromos csatlakozás: 230 V
- Kivágási méret (Szél.xMély.): 750x490 mm

ACM 847/BA/WH

58x51 cm - fehér készülékszín



- Önállóan beépíthető indukciós főzőlap
- 4 indukciós főzőzóna
- Élciszolt kivitel
- 6. Érzék funkció (automatikus forráspont érzékelés)
- Digitális teljesítménykijelző
- Programozható időzítés
- Zónánkénti maradékhő kijelzés
- Premium Slider érintőszensor vezérlés
- Gyermeckár
- Automatikus funkciók: lágyítás, melegítés, szünet funkció
- Max. teljesítményigény: 8,000 W
- Elektromos csatlakozás: 230 V
- Kivágási méret (Szél.xMély.): 560x490 mm

ACM 847/BA

58x51 cm - fekete készülékszín



- Önállóan beépíthető indukciós főzőlap
- 4 indukciós főzőzóna
- Élciszolt kivitel
- 6. Érzék funkció (automatikus forráspont érzékelés)
- Digitális teljesítménykijelző
- Programozható időzítés
- Zónánkénti maradékhő kijelzés
- Teljesítménynövelés (Booster)
- Gyermeckár
- Automatikus funkciók: lágyítás, melegítés, szünet funkció
- Max. teljesítményigény: 8,000 W
- Elektromos csatlakozás: 230 V
- Kivágási méret (Szél.xMély.): 560x490 mm

ACM 845/BH

58x51 cm - fekete készülékszín

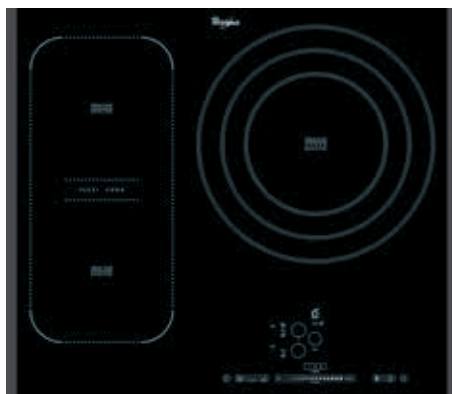

- Önállóan beépíthető indukciós főzőlap
- 4 indukciós főzőzóna
- Kétoldali élciszolt kivitel
- Digitális teljesítménykijelző
- Programozható időzítés
- Zónánkénti maradékhő kijelzés
- Teljesítménynövelés (Booster)
- Gyermeckár
- Automatikus funkciók: lágyítás, melegítés, szünet funkció
- Legnagyobb főzőzóna: 30 cm átmérő, 5,4 kW*
- Max. teljesítményigény: 7,200 W
- Elektromos csatlakozás: 230 V
- Kivágási méret (Szél.xMély.): 560x490 mm

* - booster funkció használata esetén

ACM 828/LX

58x51 cm - fekete készülékszín

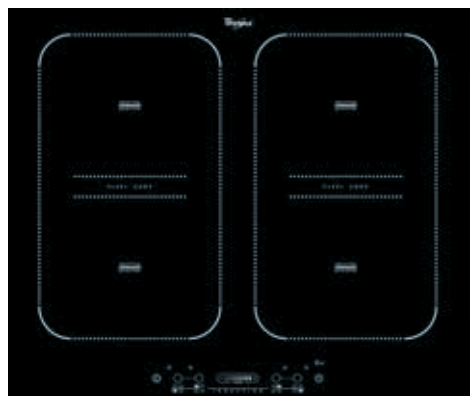

- Önállóan beépíthető indukciós főzőlap
- 4 indukciós főzőzóna
- Kétoldali inox szegélyes kivitel
- Digitális teljesítménykijelző
- Programozható időzítés
- Zónánkénti maradékhő kijelzés
- Slider érintőszenzor vezérlés
- Gyermekzár

- Max. teljesítményigény: 7,200 W
- Elektromos csatlakozás: 230 V
- Kivágási méret (Szél.xMély.): 560x490 mm

ACM 808/BA/S

58x51 cm - ezüstsztán készülékszín

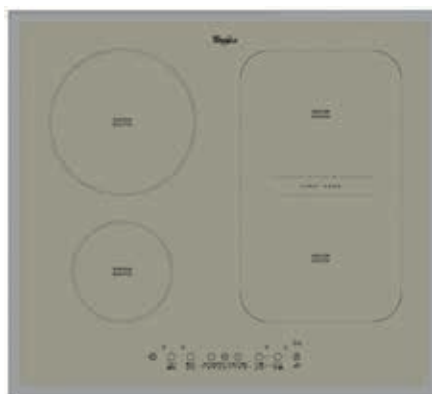

- Önállóan beépíthető indukciós főzőlap
- 4 indukciós főzőzóna
- Élciszírozott kivitel
- EcoBooster funkció
- Digitális teljesítménykijelző
- Programozható időzítés
- Zónánkénti maradékhő kijelzés
- Gyermekzár

- Max. teljesítményigény: 7,200 W
- Elektromos csatlakozás: 230 V
- Kivágási méret (Szél.xMély.): 560x490 mm

ACM 912/BF

58x51 cm - fekete készülékszín



- Önállóan beépíthető indukciós főzőlap
- 4 indukciós főzőzóna
- Elöl élcsiszolt kivitel
- EcoBooster funkció
- Digitális teljesítménykijelző
- Programozható időzítés
- Zónánkénti maradékhő kijelzés
- Gyermekzár

- Max. teljesítményigény: 7,200 W
- Elektromos csatlakozás: 230 V
- Kivágási méret (Szél.xMély.): 560x490 mm

ACM 810/LX

58x51 cm - fekete készülékszín

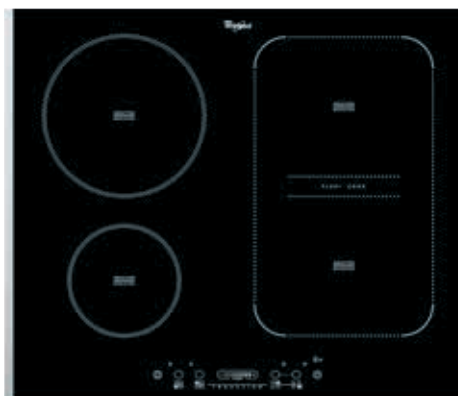

- Önállóan beépíthető indukciós főzőlap
- 4 indukciós főzőzóna
- Kétoldali inox szegélyes kivitel
- Digitális teljesítménykijelző
- Programozható időzítés
- Zónánkénti maradékhő kijelzés
- Slider érintőszenzor vezérlés
- Gyermekzár

- Max. teljesítményigény: 7,200 W
- Elektromos csatlakozás: 230 V
- Kivágási méret (Szél.xMély.): 560x490 mm

ACM 804/BA

58x51 cm - fekete készülékszín

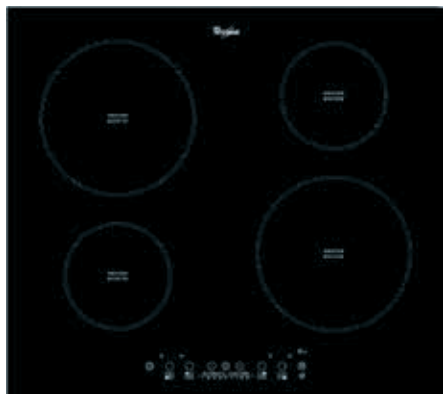

kW
<2,5



- Önállóan beépíthető indukciós főzőlap
- 4 indukciós főzőzóna
- Élciszolt kivitel
- Digitális teljesítménykijelző
- Programozható időzítés
- Zónánkénti maradékhő kijelzés
- Gyermekszár
- Automatikus funkciók: lágyítás, melegítés, szünet funkció
- **PowerManagement funkció (korlátozható maximális teljesítményszint)**
- Max. teljesítményigény: 7,200 W
- Elektromos csatlakozás: 230 V
- Kivágási méret (Szél.xMély.): 560x490 mm

ACM 804/IX

58x51 cm - fekete készülékszín



- Önállóan beépíthető indukciós főzőlap
- 4 indukciós főzőzóna
- Inox szegélyes kivitel
- Digitális teljesítménykijelző
- Programozható időzítés
- Zónánkénti maradékhő kijelzés
- Gyermekszár
- Automatikus funkciók: lágyítás, melegítés, szünet funkció
- Max. teljesítményigény: 7,200 W
- Elektromos csatlakozás: 230 V
- Kivágási méret (Szél.xMély.): 560x490 mm

ACM 802/NE

58x51 cm - fekete készülékszín



kW
<2,5



- Önállóan beépíthető indukciós főzőlap
- 4 indukciós főzőzóna
- Keret nélküli kivitel
- Digitális teljesítménykijelző
- Programozható időzítés
- Zónánkénti maradékhő kijelzés
- Gyermekszár
- **PowerManagement funkció (korlátozható maximális teljesítményszint)**
- Max. teljesítményigény: 6,500 W
- Elektromos csatlakozás: 230 V
- Kivágási méret (Szél.xMély.): 560x490 mm

Indukciós adapter



- Az indukciós adapter használata lehetővé teszi a hagyományos (nem mágnesezhető) edények további használatát az indukciós lapon. Ergonómikus, lecsatolható szilikon fogójának köszönhetően könnyebben használható és tárolható.

AKT 8600/IX

58x51 cm - fekete készülékszín

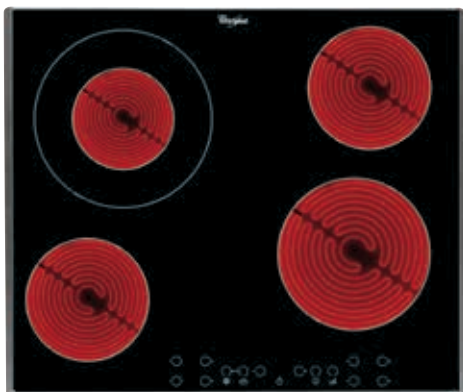

- Önállóan beépíthető üveggerámia főzőlap
- 4 főzőzóna
- Inox szegélyes kivitel
- Digitális teljesítménykijelző
- Programozható időzítés
- Zónánkénti maradékhő kijelzés
- Gyermekzár

- Automatikus funkció: lágyítás
- Bővíthető dupla zóna

- Max. teljesítményigény: 6,200 W
- Elektromos csatlakozás: 230 V
- Kivágási méret (Szél.xMély.): 560x490 mm

AKT 8190/BA

58x51 cm - fekete készülékszín

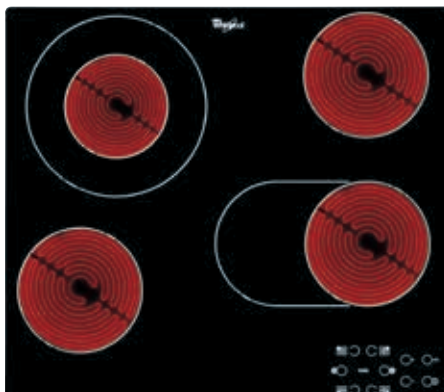

- Önállóan beépíthető üveggerámia főzőlap
- 4 főzőzóna
- Élciszolt kivitel
- Digitális teljesítménykijelző
- Programozható időzítés
- Zónánkénti maradékhő kijelzés
- Gyermekzár

- Bővíthető dupla zóna és ovális zóna

- Max. teljesítményigény: 6,300 W
- Elektromos csatlakozás: 230 V
- Kivágási méret (Szél.xMély.): 560x490 mm

AKT 8130/NE

58x51 cm - fekete készülékszín

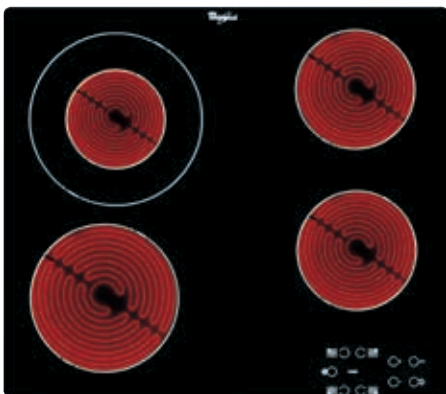

- Önállóan beépíthető üveggerámia főzőlap
- 4 főzőzóna
- Keret nélküli kivitel
- Digitális teljesítménykijelző
- Programozható időzítés
- Zónánkénti maradékhő kijelzés
- Gyermekzár

- Bővíthető dupla zóna

- Max. teljesítményigény: 6,200 W
- Elektromos csatlakozás: 230 V
- Kivágási méret (Szél.xMély.): 560x490 mm

AKT 8090/NE

58x51 cm - fekete készülékszín

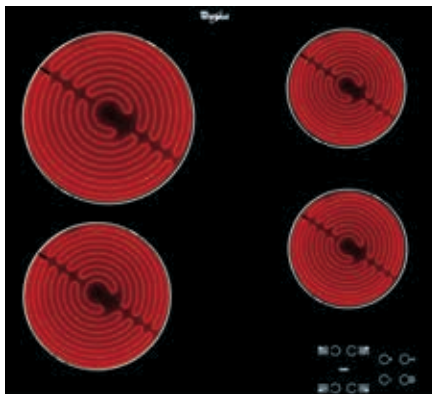

- Önállóan beépíthető üveggerámia főzőlap
- 4 főzőzóna
- Keret nélküli kivitel
- Digitális teljesítménykijelző
- Programozható időzítés
- Zónánkénti maradékhő kijelzés
- Gyermekzár

- Max. teljesítményigény: 6,200 W
- Elektromos csatlakozás: 230 V
- Kivágási méret (Szél.xMély.): 560x490 mm

INNOVÁCIÓ



Az időtlen és egyedi szépség stílusa.

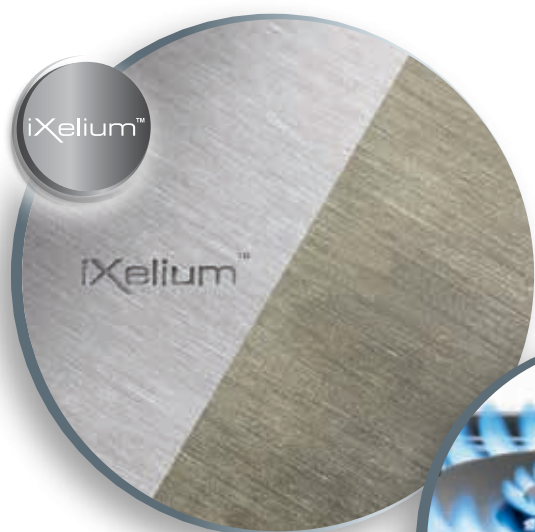

A hosszantartó ragyogás

Köszönhetően a forradalmi iXelium® felületkezelésnek a főzőlap ellenáll a karcolásnak és a sárgulásnak, így hosszú időn keresztül ragyogó marad, miközben rendkívül egyszerűen, vízzel tisztítható.



Hatékonyabb főzés

Az újratervezett, speciális WOK égők használatával akár 30%-os időmegtakarítás érhető el.¹ Rendkívül hatékony, így 5 perccel kevesebb időre van szükség a vízforraláshoz.



Design, részletes formatervezés

A minimál stílus és a főzőlap kialakítása tökéletesen illeszkedik a Fusion és Ambient termékcsalád többi tagjához, így az egész konyha megjelenése tökéletes összhangban van.

¹ A Whirlpool korábbi főzőlapján 4 liter víz forralásához szükséges időt összehasonlítva az új főzőlap 5 kW-os (75 cm széles gázfőzőlap) nagyteljesítményű gázégőjének idejével.

GMF 7522/IXL

Fusion design



iXelium™

- Önállóan beépíthető gázfőzőlap, 73 cm széles
- Ujjlenyomatmentes karcálló iXelium™ felületű inox készülék
- 4 gázégő + 1 speciális WOK égő (5 kW)
- Öntöttvas edénytartó rácsok
- Egykezes automata szikragyújtás
- Biztonsági szelep gázégőnként

- Max. gázteljesítmény: 11,000 W
- Gáz alapbeállítás: Földgáz (G-20), 25 mbar
- Kivágási méret (Szél.xMély.): 560x480mm

GMF 6422/IXL

Fusion design



iXelium™

- Önállóan beépíthető gázfőzőlap, 59 cm széles
- Ujjlenyomatmentes karcálló iXelium™ felületű inox készülék
- 3 gázégő + 1 speciális WOK égő
- Öntöttvas edénytartó rácsok
- Egykezes automata szikragyújtás
- Biztonsági szelep gázégőnként

- Max. gázteljesítmény: 8,000 W
- Gáz alapbeállítás: Földgáz (G-20), 25 mbar
- Kivágási méret (Szél.xMély.): 560x480mm

iXELIUM GÁZFŐZŐLAPOK

Az iXelium™ csak a Whirlpool készülékeknél megtalálható exkluzív nanotechnológias felületkezelést jelent. A felület ellenáll a karcolásnak, hihetetlenül könnyen tisztítható és ugyanolyan szép marad az idő múlásával is.

A karcállóságot vizsgáló független tesztek szerint¹ az iXelium™ minden más felületnél kiválóbb. 17-szer ellenállóbb a karcoldással szemben, mint a bevonat nélküli rozsdamentes acél.

Az iXelium™ készülécsalád nem csak tartós, de az idők során meg is őrzi a szépségét. Az iXelium™ felület minden egyes milliméterét ugyanaz az egyedülálló felületkezelés védi, hogy a készülék lenyűgöző ragyogása sok évi használat után is megmaradjon. 11-szer ellenállóbb a magas hőmérséklettel szemben, ami megakadályozza a bevonat nélküli rozsdamentes acél felületeknél jelentkező elsárgulást.

Kétszer könnyebben tisztítható, mint a bevonat nélküli rozsdamentes acél.



¹ TUV Rheinland Italia laboratóriumi tesztjei alapján.

GMA 6422/IX

Ambient design



- Önállóan beépíthető gázfőzőlap, 59 cm széles
- Inox készülék
- 3 gázégő + 1 speciális WOK égő
- Öntöttvas edénytartó rácsok
- Egykezes automata szikragyújtás
- Biztonsági szelep gázégőnként

- Max. gázteljesítmény: 8,000 W
- Gáz alapbeállítás: Földgáz (G-20), 25 mbar
- Kivágási méret (Szél.xMély.): 560x480mm

AKR 362/IX



- Önállóan beépíthető gázlap, 58 cm széles
- Nemesacél felület
- 3 gázégő + 1 két lángkörös ultragyors nagyégő
- Zománcozott acél edénytartó
- Elöl elhelyezett kezelógombok
- Egykezes automata szikragyújtás
- Biztonsági szelep gázégőnként

- Max. gázteljesítmény (kW): 8
- Gáz alapbeállítás: Földgáz (G-20), 25 mbar
- Kivágási méretek (Szél.xMély.) (mm): 560x480

AKR 360/IX



- Önállóan beépíthető gázlap, 58 cm széles
- Nemesacél felület
- 4 gázégő
- Zománcozott acél edénytartó
- Elöl elhelyezett kezelógombok
- Egykezes automata szikragyújtás
- Biztonsági szelep gázégőnként

- Max. gázteljesítmény (kW): 7,5
- Gáz alapbeállítás: Földgáz (G-20), 25 mbar
- Kivágási méretek (Szél.xMély.) (mm): 560x480

AKT 350/IX



- Önállóan beépíthető gázlap, 58 cm széles
- Nemesacél felület
- 4 gázégő
- Zománcozott acél edénytartó
- Elöl elhelyezett kezelógombok
- Egykezes automata szikragyújtás
- Biztonsági szelep gázégőnként

- Max. gázteljesítmény (kW): 7,5
- Gáz alapbeállítás: Földgáz (G-20), 25 mbar
- Kivágási méretek (Szél.xMély.) (mm): 560x480

AKT 476/NB



- Önállóan beépíthető gázlap, 73 cm széles
- Edzett üveglap, csiszolt szegéllyel
- 3 gázégő + 1 négy lángkörös WOK égő
- Öntöttvas edénytartók
- Elöl elhelyezett kezelógombok
- Egykezes automata szikragyújtás
- Biztonsági szelep gázégőnként

- Max. gázteljesítmény (kW): 8
- Gáz alapbeállítás: Földgáz (G-20), 25 mbar
- Kivágási méretek (Szél.xMély.) (mm): 560x490

AKT 424/NB



- Önállóan beépíthető gázlap, 59 cm széles
- Edzett üveglap, csiszolt szegéllyel
- 4 gázégő
- Öntöttvas edénytartók
- Elöl elhelyezett kezelógombok
- Egykezes automata szikragyújtás
- Biztonsági szelep gázégőnként

- Max. gázteljesítmény (kW): 7,8
- Gáz alapbeállítás: Földgáz (G-20), 25 mbar
- Kivágási méretek (Szél.xMély.) (mm): 560x490

ACM 712/IX

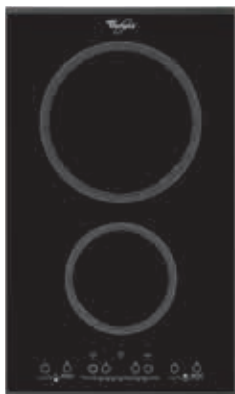

- Domino design
- 2 indukciós főzőzóna
- Üvegkerámia felület
- Érintőszenzoros vezérlés
- Zónánkénti gyorsindítás (booster és maradékhő kijelzés)
- Programozható időzítés
- Élciszolt kivitel

- Első zóna: indukciós; 145 mm; 1,2 kW (1,8kW)
- Hátsó zóna: indukciós; 210 mm; 2,2 kW (3kW)
- Max. elektromos teljesítmény (W): 3400
- Kivágási méretek (Szél.xMély.) (mm): 275x490

AKT 360/IX



- 2 zónás üvegkerámia főzőlap
- Üvegkerámia felület
- Elöl elhelyezett kezelőgombok
- Zónánkénti maradékhő kijelzés

- Első zóna: 145 mm; 1,2 kW
- Hátsó zóna: 180 mm; 1,7 kW
- Max. elektromos teljesítmény (W): 2900
- Kivágási méretek (Szél.xMély.) (mm): 275x490

AKT 315/IX



- 2 zónás üvegkerámia főzőlap
- Üvegkerámia felület
- Elöl elhelyezett kezelőgombok
- Zónánkénti maradékhő kijelzés
- Fokozatmentes hőmérséklet-szabályzás

- Első zóna: 145 mm; 1,2 kW
- Hátsó zóna: 180 mm; 1,7 kW
- Max. elektromos teljesítmény (kW): 2,9
- Kivágási méretek: 270x480
- (Szél.xMély.) (mm)

AKT 310/IX



- 2 zónás elektromos főzőlap
- Inox felület
- Elöl elhelyezett kezelőgombok
- 7-fokozatú hőmérséklet-szabályzás

- Első zóna: 145 mm; 1,5 kW
- Hátsó zóna: 180 mm; 2 kW
- Max. elektromos teljesítmény (kW): 3,5
- Kivágási méretek: 270x480
- (Szél.xMély.) (mm)

AKT 301/IX



- 2 égős gázfőzőlap
- Inox felület
- Zománcozott acél edénytartó
- Elöl elhelyezett kezelőgombok
- Egykezes automata szikragyújtás
- Biztonsági szelep gázégőnként

- Első zóna: Normál; 75 mm; 1,65 kW
- Hátsó zóna: Ultragyors; 90 mm; 3 kW
- Gáz alapbeállítás: Földgáz (G-20), 25 mbar
- Kivágási méretek: 270x480
- (Szél.xMély.) (mm)

INNOVÁCIÓ



Fedezze fel: N°1 tisztítás és szárítás mindössze 1 óra alatt!¹



PowerDry

Tökéletesen cseppmentes szárítás

A poharakat egyenesen az asztalra teheti a mosogatógépből, nem kell eltörölgetni, mégis cseppmentesen ragyogóak.



Még a műanyag edények is

Kivételesen tökéletes szárítás még műanyag edények esetén is, így azokat egyenesen a szekrénybe teheti.

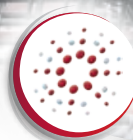

PowerClean

Nincs előmosás

Az intelligens 6. ÉRZÉK érzékelő figyeli a szennyezettség mértékét, és annak megfelelően szabályozza a 28 nagyteljesítményű vízszugár nyomását.

¹ Az 1 órás mosogatás és szárítás programot használva. Belső tesztek alapján (2013. októberi állapot). Az 1 órás mosogatás és szárítás program nem használható együtt a PowerClean opcióval.

AZ INNOVÁCIÓ, AMELY FORRADALMASÍTJA A MOSOGATÁST.

Harmadik evőeszköztartó fiók

Teleszkópos
sínrendszer

Lehajtható tányértató tűkesorok

Öntisztító szűrő

Állítható magasság
és kivehető felső kosár

PowerDry szárítás

PowerClean -
nagynyomású
fúvókarendszer

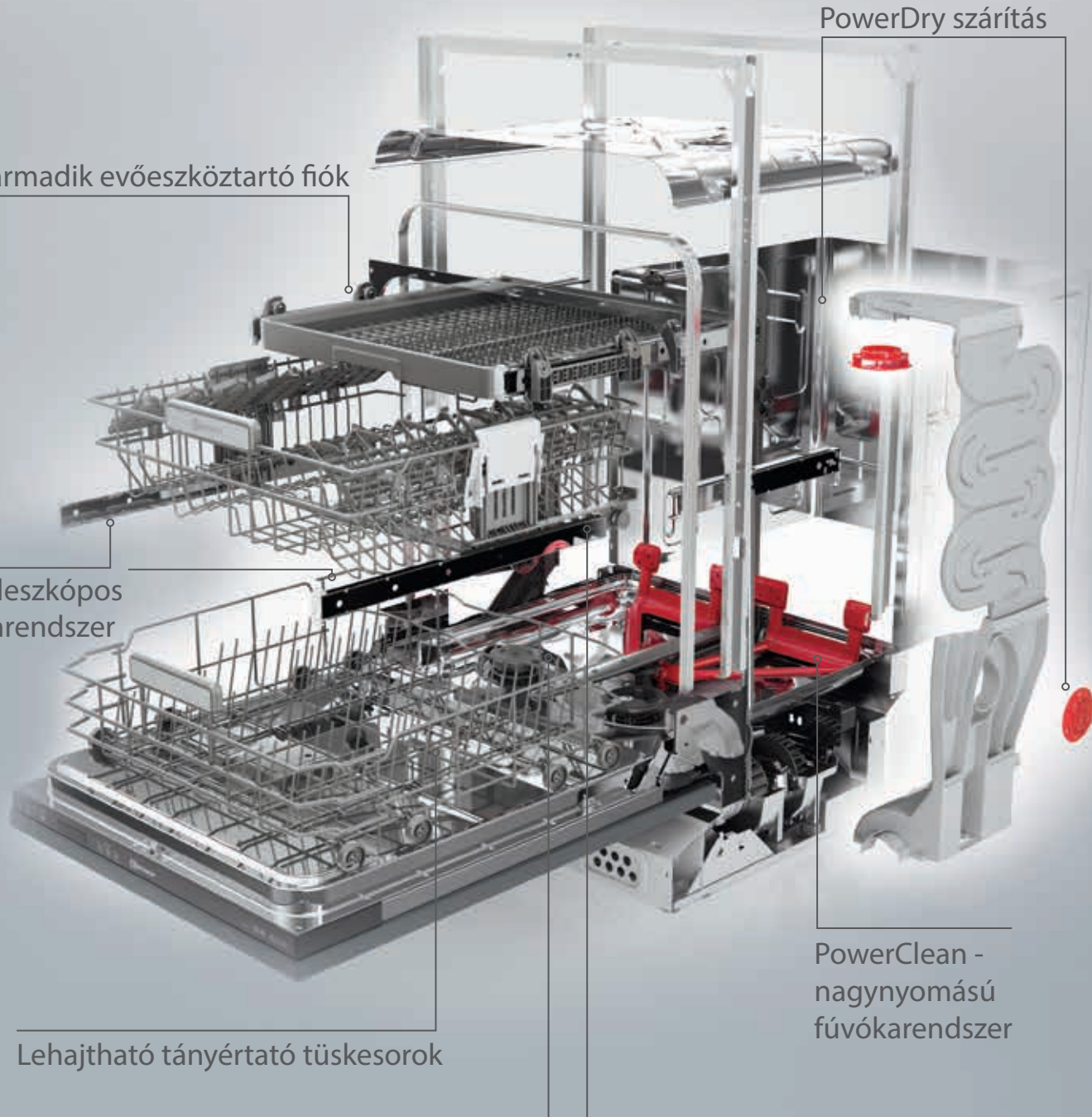

POWERDRY TECHNOLÓGIA

A PowerDry egy különleges, egyedülálló aktív szárítási technológia, amely kiváló szárítási eredményt biztosít, egy zárt rendszernek köszönhetően, amely a kondenzáció folyamán eltávolítja a párát a belső térből. A PowerDry, mint egy opció, lehetőséget ad a szárítási hatékonyság növelésére. A ciklus időtartama lecsökken (a kiválasztott programtól függően akár 35 perccel is), anélkül, hogy nőne az energiafelhasználás.

A PowerDry használatával tökéletes szárítás érhető el, akár egy óra alatt, még a műanyag edényeknél is.

POWERCLEAN TECHNOLÓGIA

A 6. Érzék PowerClean™ olyan újratervezett, célzott vízsugaras rendszer, amely még a legmakacsabb szennyeződések is eltávolítja a lábasokról, serpenyőkről vagy tepsikről anélkül, hogy előöblítésre, áztatásra vagy súrolásra lenne szükség. Speciális érzékelők figyelik a mosogatnivalók szennyezettségét, és ennek megfelelően szabályozzák a víznyomást a mosogatási ciklus alatt.

10 TÁNYÉRRAL TÖBBET MOSOGATHAT

A Whirlpool egyedülálló PowerClean technológiájával lábosai, serpenyői és tepsije állítva is elhelyezhetők a kosár hátsó részében. Ez a rendszer, az evőeszköztartó áthelyezésével, további 10 tányér elhelyezését teszi lehetővé a középső és az alsó kosár hátsó részében.

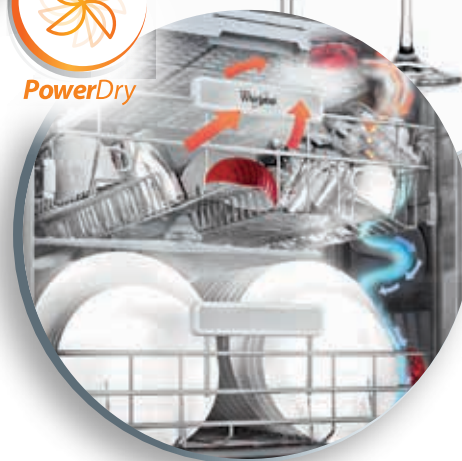

PowerClean

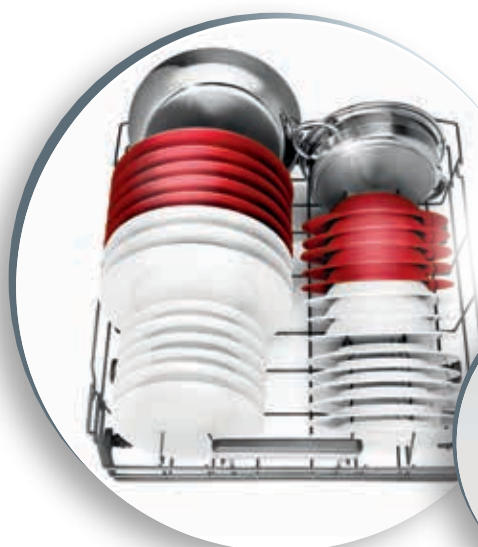

ExtraSpace

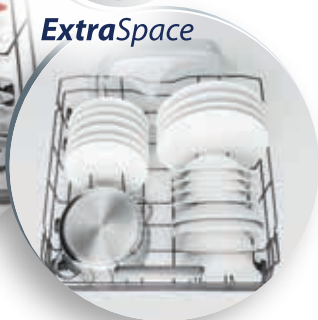

Általános jellemzők

6 LITERES VÍZFOGYASZTÁS



Az Eco programmal egy 13 terítéses készlet tökéletes elmosogatásához mindössze 6 liter vízre van szükség. A forradalmi újrahasznosító rendszernek köszönhetően a készülék az utolsó öblítés vizét megsűri és egy speciális tartályban tárolja, hogy felhasználja azt a következő mosogatás előmosogatás ciklusában. A készülék automatikusan leereszti a tartályt, ha a vizet nem használja fel 3 napon belül.

A+++ ENERGIAOSZTÁLY



A PowerDry technológiának köszönhetően nemcsak kiemelkedő tisztítási és szárítási eredmény érhető el, hanem maximális energiamegtakarítás is.

ERŐFORRÁS TAKARÉKOS 6. ÉRZÉK TECHNOLOGIA

Sokan szeretnék, ha mosogatógépük kevesebb energiát és vizet használna fel, amikor nincs teljesen megpakolva. A Whirlpool 6. ÉRZÉK mosogatógépek ennél is többet tudnak. Intelligens érzékelőkkel rendelkeznek, amelyek mérik a szennyezettség mértékét, és az erőforrásokat ehhez igazítják, így akár 50%-os energia-, víz- és időmegtakarítást érnek el.

FLEXISPACE

Tágas belső tér kompromisszumok nélkül, amely a legjobb megoldást kínálja a mindennapi mosogatáshoz.

- Harmadik evőeszköztartó fiók: Kifejezetten az evőeszközök, tálaló eszközök számára kifejlesztett harmadik kosárban egyszerű a bepakolás, maximális rugalmasságot és tökéletes tisztaságot biztosít még a hosszabb kések, merőkanalak számára is. A harmadik evőeszköztartó fiók egyszerűen kivehető.
- Állítható magasságú és kivehető felső kosár: Moduláris felépítésen alapuló (tetszőlegesen le- vagy felállítható tányértartó sorok és csészertartók) biztosítják azt, hogy az edényeket a legkülönbözőbb módokon helyezze el a belső térben.
- Teleszkópos sínrendszer: lehetővé teszi, hogy a felső kosarat teljes egészében kihúzza, ezáltal egyszerűbbé válik a ki- és bepakolás, miközben maximális stabilitást biztosít.



A MOSOGATNIVALÓ KEZELÉSE:

- Multizónás mosogatás: a takarékos, többzónás opció lehetővé teszi, hogy csak a felső, vagy csak az alsó kosarat mosogassa el.
- Félöltet mosogatás: a féltöltet opció használatával erőforrásokat takaríthat meg, ideális választás akkor, amikor csak kevés edényt mosogat, de mindkét kosarat igénybe veszi.

ÖNTISZTÍTÓ SZŰRŐ

A készülék a mosogatás alatt 10 másodpercenként, egy speciális áztató- pulzáló vízmozgással megtisztítja a szűrőt az ételmaradékoktól.



Általános jellemzők

MINDEN IGÉNYT KIELÉGÍTŐ PROGRAMVÁLASZTÉK

Mosogató programok széles választéka minden igényre. Mindegyik programot rögtön felismerhető szimbólum jelöl, így az egész család könnyen használhatja.

- 1 órás mosogatás és szárítás: PowerDry funkció használata mellett tökéletes tisztítás és szárítás érhető el akár 1 óra alatt, még a műanyag edényeknél is.
- Előmosás: Ez a rövid hideg vizes mosogatási program az ételmaradványok eltávolítására szolgál, ha az edények a teljes mosogatások között összegyűltek.
- Éjszakai program: Az új éjszakai program szupercsendes, mindössze 39 dBA, ami a moduláris víznyomás rendszernek köszönhető.
- Kímélő üvegprogram: Kíméletes program, amely ideális a kényes mosogatnivalókhoz, mint például talpas poharak, valamint az enyhén szennyezett reggeliző és kávézó edényekhez.
- Gyors: Tökéletes, ha éppen siet, mivel ez a gyors program körülbelül 30 perc alatt elmosogatja az enyhén szennyezett edényeket.
- Eco: Ez a teljes mosogatási és szárítási program, amely minimális szinten tartja az áram- és vízfogyasztást, amikor átlagos szennyezettségű edényekkel telepakolja a gépet. Napi: Az Eco program helyett használható az átlagos szennyezettségű, napi vegyes edények számára - teljes tisztítási és szárítási program.
- Napi: Ez a program a napi mosogatnivalót körülbelül 90 perc alatt mosogatja el; a közepesen szennyezett edények teljes tisztítási és szárítási programja.
- Intenzív: Magas hőmérsékletű program, amely meleg vizes előmosást is tartalmaz - erősen szennyezett edények esetén alkalmazható, többek között serpenyők és leégett lábasok elmosására.
- Gőzprogram: Különösen kíméletes és erőforrástakarékos program, mely a legmakacsabb szennyeződéseknek is hatásos.
- Antibakteriális öblítés: Az összes baktérium 99,999 százalékát eltávolítja (függetlenül bevizsgálva az NF EN 13697-es szabvány szerint), így biztosítja, hogy az edények tökéletesen higiénikusak legyenek.



WP 209 IX



ALAPTULAJDONSÁGOK:

- 13 teríték
- A+++ energiaosztály
- 10 L vízfogyasztás (ECO 50 °C)
- 6. Érzék szenzorfunkció
- Folyamatos idejű indításkésleltetés (1-24 óra)
- Szöveges kijelző, maradékidő kijelzés
- Elektronikus só- és öblítőszerhiány jelzés
- Harmadik evőeszköztartó fiók
- Alsó kosár: 6 lehajtható tányértartó sor
- Felső kosár: 2 lehajtható tányértartó sor + 2 csészetartó; Kivehető és állítható magasságú
- Mechanikus vízvédelem és úszókapcsoló
- Öntisztító szűrőrendszer

OPCIÓK

- PowerDry (aktív szárítás) technológia
- PowerClean (nagy nyomású víz sugár rendszer)
- Multitabletta használat
- Multizónás mosogatás

PROGRAMOK

- 6. Érzék szenzorprogram (40°-70 °C); Előmosogatás (hideg); Kímélő üvegprogram (40 °C); Gyors (45 °C); ECO (50 °C); Szupercsendes éjszakai (50 °C); 1 órás mosogatás és szárítás (55 °C); Napi (60 °C); Intenzív (70 °C); Gőzprogram (70 °C)

MŰSZAKI ADATOK

- Éves energiafogyasztás: 233 kWh
- Éves vízfogyasztás: 2,800 L
- Zajszint: 44 dBA
- Maximális tápvíz hőmérséklet: 60 °C
- Készülék méret: 820x597x570 mm (Mag.xSzél.xMély.)



ADG 2020 IX



ALAPTULAJDONSÁGOK:

- 13 teríték
- A+++ energiaosztály
- 10 L vízfogyasztás (ECO 50 °C)
- 6. Érzék szenzorfunkció
- Folyamatos idejű indításkésleltetés (1-24 óra)
- Digitális kijelző, maradékidő kijelzés
- Elektronikus só- és öblítőszerhiány jelzés
- Alsó kosár: 4 lehajtható tányértartó sor
- Felső kosár: 2 lehajtható tányértartó sor + 2 csészetartó; Kivehető és állítható magasságú
- Mechanikus vízvédelem és úszókapcsoló
- Öntisztító szűrőrendszer

OPCIÓK

- PowerDry (aktív szárítás) technológia
- PowerClean (nagy nyomású víz sugár rendszer)
- Multitabletta használat
- Multizónás mosogatás

PROGRAMOK

- 6. Érzék szenzorprogram (40°-70 °C); Előmosogatás (hideg); Kímélő üvegprogram (40 °C); Gyors (45 °C); ECO (50 °C); Szupercsendes éjszakai (50 °C); 1 órás mosogatás és szárítás (55 °C); Napi (60 °C); Intenzív (70 °C); Gőzprogram (70 °C)

MŰSZAKI ADATOK

- Éves energiafogyasztás: 233 kWh
- Éves vízfogyasztás: 2,800 L
- Zajszint: 44 dBA
- Maximális tápvíz hőmérséklet: 60 °C
- Készülék méret: 820x597x570 mm (Mag.xSzél.xMély.)



ADG 8798 A++ PC IX



ALAPTULAJDONSÁGOK:

- 13 teríték
- A++ energiaosztály
- 6 L vízfogyasztás (ECO 50 °C)
- 6. Érzék szenzorfunkció
- Folyamatos idejű indításkésleltetés (1-24 óra)
- Digitális kijelző, maradékidő kijelzés
- Elektronikus só- és öblítőszerhiány jelzés
- Alsó kosár: 4 lehajtható tányértartó sor
- Felső kosár: 2 lehajtható tányértartó sor + 2 csészetartó; Kivehető és állítható magasságú
- Mechanikus vízvédelem és úszókapcsoló
- Öntisztító szűrőrendszer

OPCIÓK

- PowerClean (nagy nyomású víz sugár rendszer)
- Multitabletta használat
- Multizónás mosogatás

PROGRAMOK

- 6. Érzék szenzorprogram (40°-70 °C); Előmosogatás (hideg); Kímélő üvegprogram (40 °C); Gyors (45 °C); ECO (50 °C); Szupercsendes éjszakai (50 °C); Gyors napi (60 °C); Intenzív (65 °C); Higiénikus (70 °C); Gőzprogram (70 °C)

MŰSZAKI ADATOK

- Éves energiafogyasztás: 261 kWh
- Éves vízfogyasztás: 1,680 L
- Zajszint: 42 dBA
- Maximális tápvíz hőmérséklet: 60 °C
- Készülék méret: 820x597x570 mm (Mag.xSzél.xMély.)



ADG 790 IX



ALAPTULAJDONSÁGOK:

- 13 teríték
- A++ energiaosztály
- 9 L vízfogyasztás (ECO 50°C)
- 6. Érzék szenzorfunkció
- Folyamatos idejű indításkésleltetés (1-24 óra)
- Digitális kijelző, maradékidő kijelzés
- Elektronikus só- és öblítőszerhiány jelzés
- Harmadik evőeszköztartó fiók
- Alsó kosár: 6 lehajtható tányértartó sor + 2 csészetartó; Kivehető és állítható magasságú
- Mechanikus vízvédelem és úszókapcsoló
- Öntisztító szűrőrendszer

OPCIÓK

- PowerClean (nagynyomású vízszugár rendszer)
- Antibakteriális öblítés
- Multitabletta használat
- Multizónás mosogatás

PROGRAMOK

- 6. Érzék szenzorprogram (40°-70 °C); Előmosogatás (hideg); Kímélő üvegprogram (40 °C); Gyors (45 °C); ECO (50 °C); Szupercsendes éjszakai (50 °C); Napi (60 °C); Gőzprogram (70 °C)

MŰSZAKI ADATOK

- Éves energiafogyasztás: 261 kWh
- Éves vízfogyasztás: 2,520 L
- Zajszint: 44 dBA
- Maximális tápvíz hőmérséklet: 60 °C
- Készülék méret: 820x597x570 mm (Mag.xSzél.xMély.)



ADG 730 IX



ALAPTULAJDONSÁGOK:

- 13 teríték
- A++ energiaosztály
- 9 L vízfogyasztás (ECO 50°C)
- 6. Érzék szenzorfunkció
- Folyamatos idejű indításkésleltetés (1-24 óra)
- Digitális kijelző, maradékidő kijelzés
- Elektronikus só- és öblítőszerhiány jelzés
- Alsó kosár: 4 lehajtható tányértartó sor
- Felső kosár: 2 lehajtható tányértartó sor + 2 csészetartó; Kivehető és állítható magasságú
- Mechanikus vízvédelem és úszókapcsoló
- Öntisztító szűrőrendszer

OPCIÓK

- PowerClean (nagynyomású vízszugár rendszer)
- Antibakteriális öblítés
- Multitabletta használat
- Multizónás mosogatás

PROGRAMOK

- 6. Érzék szenzorprogram (40°-70 °C); Előmosogatás (hideg); Kímélő üvegprogram (40 °C); Gyors (45 °C); ECO (50 °C); Szupercsendes éjszakai (50 °C); Napi (60 °C); Gőzprogram (70 °C)

MŰSZAKI ADATOK

- Éves energiafogyasztás: 261 kWh
- Éves vízfogyasztás: 2,520 L
- Zajszint: 44 dBA
- Maximális tápvíz hőmérséklet: 60 °C
- Készülék méret: 820x597x570 mm (Mag.xSzél.xMély.)



ADG 480 IX



ALAPTULAJDONSÁGOK:

- 13 teríték
- A++ energiaosztály
- 10 L vízfogyasztás (ECO 50°C)
- 6. Érzék szenzorfunkció
- Folyamatos idejű indításkésleltetés (1-24 óra)
- Digitális kijelző, maradékidő kijelzés
- Elektronikus só- és öblítőszerhiány jelzés
- Alsó kosár: 4 lehajtható tányértartó sor
- Felső kosár: 2 lehajtható tányértartó sor + 2 csészetartó; Állítható magasságú
- Mechanikus vízvédelem és úszókapcsoló
- Öntisztító szűrőrendszer
- PowerClean (nagynyomású vízszugár rendszer)

OPCIÓK

- Multitabletta használat
- Félöltet mosogatás

PROGRAMOK

- 6. Érzék szenzorprogram (40°-70 °C); Előmosogatás (hideg); Gyors (45 °C); ECO (50 °C); Napi (60 °C); Gőzprogram (70 °C)

MŰSZAKI ADATOK

- Éves energiafogyasztás: 261 kWh
- Éves vízfogyasztás: 2,800 L
- Zajszint: 48 dBA
- Maximális tápvíz hőmérséklet: 60 °C
- Készülék méret: 820x597x570 mm (Mag.xSzél.xMély.)



ADG 400 IX



ALAPTULAJDONSÁGOK:

- 13 teríték
- A++ energiaosztály
- 10 L vízfogyasztás (ECO 50°C)
- 6. Érzék szenzorfunkció
- Folyamatos idejű indításkésleltetés (1-24 óra)
- Digitális kijelző, maradékidő kijelzés
- Elektronikus só- és öblítőszerhiány jelzés
- Alsó kosár: 2 lehajtható tányértartó sor
- Felső kosár: Fix tányértartó sor + 2 csészetartó; Állítható magasságú
- Elektronikus vízvédelem és úszókapcsoló
- Öntisztító szűrőrendszer

OPCIÓK

- Multitabletta használat
- Feltöltet mosogatás

PROGRAMOK

- 6. Érzék szenzorprogram (40°-70 °C); Előmosogatás (hideg); Gyors (45 °C); ECO (50 °C); Napi (60 °C); Gőzprogram (70 °C)

MŰSZAKI ADATOK

- Éves energiafogyasztás: 261 kWh
- Éves vízfogyasztás: 2,800 L
- Zajszint: 48 dBA
- Maximális tápvíz hőmérséklet: 60 °C
- Készülék méret: 820x597x570 mm (Mag.xSzél.xMély.)

ADG 7433 IX



ALAPTULAJDONSÁGOK:

- 13 teríték
- A++ energiaosztály
- 11 L vízfogyasztás (ECO 50°C)
- 6. Érzék szenzorfunkció
- Folyamatos idejű indításkésleltetés (1-24 óra)
- Digitális kijelző, maradékidő kijelzés
- Elektronikus só- és öblítőszerhiány jelzés
- Alsó kosár: Fix tányértartó sor
- Felső kosár: Fix tányértartó sor + 2 csészetartó; Állítható magasságú
- Mechanikus vízvédelem
- Öntisztító szűrőrendszer

OPCIÓK

- Antibakteriális öblítés
- Multitabletta használat

PROGRAMOK

- 6. Érzék szenzorprogram (40°-70 °C); Előmosogatás (hideg); Gyors (45 °C); ECO (50 °C); Napi (60 °C); Gőzprogram (70 °C)

MŰSZAKI ADATOK

- Éves energiafogyasztás: 261 kWh
- Éves vízfogyasztás: 3,080 L
- Zajszint: 48 dBA
- Maximális tápvíz hőmérséklet: 60 °C
- Készülék méret: 820x597x570 mm (Mag.xSzél.xMély.)



WP 211



ALAPTULAJDONSÁGOK:

- 13 teríték
- A+++ energiaosztály
- 10 L vízfogyasztás (ECO 50 °C)
- 6. Érzék szenzorfunkció
- Folyamatos idejű indításkésleltetés (1-24 óra)
- Szöveges kijelző, maradékidő kijelzés
- Elektronikus só- és öblítőszerhiány jelzés
- Harmadik evőeszköztartó fiók
- Alsó kosár: 6 lehajtható tányértartó sor
- Felső kosár: 2 lehajtható tányértartó sor + 2 csészetartó; Kivehető és állítható magasságú
- Mechanikus vízvédelem és úszókapcsoló
- Öntisztító szűrőrendszer
- Működésjelző fény a padlón



OPCIÓK

- PowerDry (aktív szárítás) technológia
- PowerClean (nagy nyomású víz sugarú rendszer)
- Multitabletta használat
- Multizónás mosogatás

PROGRAMOK

- 6. Érzék szenzorprogram (40°-70 °C); Előmosogatás (hideg); Kímélő üvegprogram (40 °C); Gyors (45 °C); ECO (50 °C); Szupercsendes éjszakai (50 °C); 1 óras mosogatás és szárítás (55 °C); Napi (60 °C); Intenzív (70 °C); Gőzprogram (70 °C)

MŰSZAKI ADATOK

- Éves energiafogyasztás: 233 kWh
- Éves vízfogyasztás: 2,800 L
- Zajszint: 44 dBA
- Maximális tápvíz hőmérséklet: 60 °C
- Készülék méret: 820x597x555 mm (Mag.xSzél.xMély.)

ADG 2020 FD



ALAPTULAJDONSÁGOK:

- 13 teríték
- A+++ energiaosztály
- 10 L vízfogyasztás (ECO 50 °C)
- 6. Érzék szenzorfunkció
- Folyamatos idejű indításkésleltetés (1-24 óra)
- Digitális kijelző, maradékidő kijelzés
- Elektronikus só- és öblítőszerhiány jelzés
- Alsó kosár: 4 lehajtható tányértartó sor
- Felső kosár: 2 lehajtható tányértartó sor + 2 csészetartó; Kivehető és állítható magasságú
- Mechanikus vízvédelem és úszókapcsoló
- Öntisztító szűrőrendszer
- Működésjelző fény a padlón



OPCIÓK

- PowerDry (aktív szárítás) technológia
- PowerClean (nagy nyomású víz sugarú rendszer)
- Multitabletta használat
- Multizónás mosogatás

PROGRAMOK

- 6. Érzék szenzorprogram (40°-70 °C); Előmosogatás (hideg); Kímélő üvegprogram (40 °C); Gyors (45 °C); ECO (50 °C); Szupercsendes éjszakai (50 °C); 1 óras mosogatás és szárítás (55 °C); Napi (60 °C); Intenzív (70 °C); Gőzprogram (70 °C)

MŰSZAKI ADATOK

- Éves energiafogyasztás: 233 kWh
- Éves vízfogyasztás: 2,800 L
- Zajszint: 44 dBA
- Maximális tápvíz hőmérséklet: 60 °C
- Készülék méret: 820x597x555 mm (Mag.xSzél.xMély.)

ADG 8798 A++ PC FD



ALAPTULAJDONSÁGOK:

- 13 teríték
- A++ energiaosztály
- 6 L vízfogyasztás (ECO 50 °C)
- 6. Érzék szenzorfunkció
- Folyamatos idejű indításkésleltetés (1-24 óra)
- Digitális kijelző, maradékidő kijelzés
- Elektronikus só- és öblítőszerhiány jelzés
- Alsó kosár: 4 lehajtható tányértartó sor
- Felső kosár: 2 lehajtható tányértartó sor + 2 csészetartó; Kivehető és állítható magasságú
- Mechanikus vízvédelem és úszókapcsoló
- Öntisztító szűrőrendszer
- Működésjelző fény a padlón



OPCIÓK

- PowerClean (nagy nyomású víz sugarú rendszer)
- Multitabletta használat
- Multizónás mosogatás

PROGRAMOK

- 6. Érzék szenzorprogram (40°-70 °C); Előmosogatás (hideg); Kímélő üvegprogram (40 °C); Gyors (45 °C); ECO (50 °C); Szupercsendes éjszakai (50 °C); Gyors napi (60 °C) ; Intenzív (65 °C); Higiénikus (70 °C); Gőzprogram (70 °C)

MŰSZAKI ADATOK

- Éves energiafogyasztás: 261 kWh
- Éves vízfogyasztás: 1,680 L
- Zajszint: 42 dBA
- Maximális tápvíz hőmérséklet: 60 °C
- Készülék méret: 820x597x555 mm (Mag.xSzél.xMély.)

WFK ADG 7500



ALAPTULAJDONSÁGOK:

- 13 teríték
- A++ energiasztály
- 9 L vízfogyasztás (ECO 50 °C)
- 6. Érzék szenzorfunkció
- Folyamatos idejű indításkésleltetés (1-24 óra)
- Digitális kijelző, maradékidő kijelzés
- Elektronikus só- és öblítőszerhiány jelzés
- Harmadik evőeszköztartó fiók
- Alsó kosár: 6 lehajtható tányértartó sor
- Felső kosár: 2 lehajtható tányértartó sor + 2 csészetartó; Kivehető és állítható magasságú
- Mechanikus vízvédelem és úszókapcsoló
- Öntisztító szűrőrendszer
- Működésjelző fény a padlón



OPCIÓK

- PowerClean (nagy nyomású víz sugár rendszer)
- Antibakteriális öblítés
- Multitabletta használat
- Multizónás mosogatás

PROGRAMOK

- 6. Érzék szenzorprogram (40°-70 °C); Előmosogatás (hideg); Kímélő üvegprogram (40 °C); Gyors (45 °C); ECO (50 °C); Szupercsendes éjszakai (50 °C); Napi (60 °C); Gőzprogram (70 °C)

MŰSZAKI ADATOK

- Éves energiafogyasztás: 261 kWh
- Éves vízfogyasztás: 2,520 L
- Zajszint: 44 dBA
- Maximális tápvíz hőmérséklet: 60 °C
- Készülék méret: 820x597x555 mm (Mag.xSzél.xMély.)

ADG 730



ALAPTULAJDONSÁGOK:

- 13 teríték
- A++ energiasztály
- 9 L vízfogyasztás (ECO 50 °C)
- 6. Érzék szenzorfunkció
- Folyamatos idejű indításkésleltetés (1-24 óra)
- Digitális kijelző, maradékidő kijelzés
- Elektronikus só- és öblítőszerhiány jelzés
- Alsó kosár: 4 lehajtható tányértartó sor
- Felső kosár: 2 lehajtható tányértartó sor + 2 csészetartó; Kivehető és állítható magasságú
- Mechanikus vízvédelem és úszókapcsoló
- Öntisztító szűrőrendszer
- Működésjelző fény a padlón



OPCIÓK

- PowerClean (nagy nyomású víz sugár rendszer)
- Antibakteriális öblítés
- Multitabletta használat
- Multizónás mosogatás

PROGRAMOK

- 6. Érzék szenzorprogram (40°-70 °C); Előmosogatás (hideg); Kímélő üvegprogram (40 °C); Gyors (45 °C); ECO (50 °C); Szupercsendes éjszakai (50 °C); Napi (60 °C); Gőzprogram (70 °C)

MŰSZAKI ADATOK

- Éves energiafogyasztás: 261 kWh
- Éves vízfogyasztás: 2,520 L
- Zajszint: 44 dBA
- Maximális tápvíz hőmérséklet: 60 °C
- Készülék méret: 820x597x555 mm (Mag.xSzél.xMély.)

ADG 7200



ALAPTULAJDONSÁGOK:

- 13 teríték
- A++ energiasztály
- 10 L vízfogyasztás (ECO 50 °C)
- 6. Érzék szenzorfunkció
- Folyamatos idejű indításkésleltetés (1-24 óra)
- Digitális kijelző, maradékidő kijelzés
- Elektronikus só- és öblítőszerhiány jelzés
- Harmadik evőeszköztartó fiók
- Alsó kosár: 6 lehajtható tányértartó sor
- Felső kosár: 2 lehajtható tányértartó sor + 2 csészetartó; Állítható magasságú
- Mechanikus vízvédelem és úszókapcsoló
- Öntisztító szűrőrendszer



OPCIÓK

- PowerClean (nagy nyomású víz sugár rendszer)
- Multitabletta használat
- Feltöltet mosogatás

PROGRAMOK

- 6. Érzék szenzorprogram (40°-70 °C); Előmosogatás (hideg); Gyors (45 °C); ECO (50 °C); Napi (60 °C); Gőzprogram (70 °C)

MŰSZAKI ADATOK

- Éves energiafogyasztás: 261 kWh
- Éves vízfogyasztás: 2,800 L
- Zajszint: 48 dBA
- Maximális tápvíz hőmérséklet: 60 °C
- Készülék méret: 820x597x555 mm (Mag.xSzél.xMély.)

ADG 7000



ALAPTULAJDONSÁGOK:

- 13 teríték
- A++ energiaosztály
- 10 L vízfogyasztás (ECO 50 °C)
- 6. Érzék szenzorfunkció
- Folyamatos idejű indításkésleltetés (1-24 óra)
- Digitális kijelző, maradékidő kijelzés
- Elektronikus só- és öblítőszerhiány jelzés
- Alsó kosár: 4 lehajtható tányértartó sor
- Felső kosár: 2 lehajtható tányértartó sor + 2 csészetartó; Állítható magasságú
- Mechanikus vízvédelem és úszókapcsoló
- Öntisztító szűrőrendszer

OPCIÓK

- PowerClean (nagynyomású vízszugár rendszer)
- Multitabletta használat
- Féltöltet mosogatás

PROGRAMOK

- 6. Érzék szenzorprogram (40°-70 °C); Előmosogatás (hideg); Gyors (45 °C); ECO (50 °C); Napi (60 °C); Gőzprogram (70 °C)

MŰSZAKI ADATOK

- Éves energiafogyasztás: 261 kWh
- Éves vízfogyasztás: 2,800 L
- Zajszint: 48 dBA
- Maximális tápvíz hőmérséklet: 60 °C
- Készülék méret: 820x597x555 mm (Mag.xSzél.xMély.)



ADG 6400



ALAPTULAJDONSÁGOK:

- 13 teríték
- A++ energiaosztály
- 10 L vízfogyasztás (ECO 50 °C)
- Fix idejű indításkésleltetés (2-4-8 óra)
- Elektronikus só- és öblítőszerhiány jelzés
- Alsó kosár: Fix tányértartó sor
- Felső kosár: Fix tányértartó sor + 2 csészetartó; Állítható magasságú
- Elektronikus vízvédelem
- Öntisztító szűrőrendszer

OPCIÓK

- Multitabletta használat
- Féltöltet mosogatás

PROGRAMOK

- Előmosogatás (hideg); Kímélő üvegprogram (40 °C) Gyors (45 °C); ECO (50 °C); Intenzív (65 °C)

MŰSZAKI ADATOK

- Éves energiafogyasztás: 261 kWh
- Éves vízfogyasztás: 2,800 L
- Zajszint: 48 dBA
- Maximális tápvíz hőmérséklet: 60 °C
- Készülék méret: 820x597x555 mm (Mag.xSzél.xMély.)



ADGU 941 IX



ALAPTULAJDONSÁGOK:

- 10 teríték
- A++ energiaosztály
- 8,5 L vízfogyasztás (ECO 50 °C)
- 6. Érzék szenzorfunkció
- Folyamatos idejű indításkésleltetés (1-24 óra)
- Digitális kijelző, maradékidő kijelzés
- Elektronikus só- és öblítőszerhiány jelzés
- Harmadik evőeszköztartó fiók
- Alsó kosár: 2 lehajtható tányértartó sor
- Felső kosár: Fix tányértartó sor + 2 csésze-tartó; Kivehető és állítható magasságú
- Mechanikus vízvédelem és úszókapcsoló

OPCIÓK

- Multizónás mosogatás

PROGRAMOK

- 6. Érzék szenzorprogram (40°-70 °C); Kímélő üvegprogram (40 °C); Gyors (45 °C); ECO (50 °C); Napi (60 °C); Intenzív (65°C)

MŰSZAKI ADATOK

- Éves energiafogyasztás: 211 kWh
- Éves vízfogyasztás: 2,380 L
- Zajszint: 45 dBA
- Maximális tápvíz hőmérséklet: 60 °C
- Készülék méret: 815x448x550 mm (Mag.xSzél.xMély.)



ADGU 872 IX



ALAPTULAJDONSÁGOK:

- 9 teríték
- A+ energiaosztály
- 9 L vízfogyasztás (ECO 50 °C)
- Folyamatos idejű indításkésleltetés (1-24 óra)
- Digitális kijelző, maradékidő kijelzés
- Elektronikus só- és öblítőszerhiány jelzés
- Alsó kosár: 2 lehajtható tányértartó sor
- Felső kosár: Fix tányértartó sor + 2 csésze-tartó; Kivehető
- Mechanikus vízvédelem és úszókapcsoló

OPCIÓK

- Féltöltet mosogatás

PROGRAMOK

- Kímélő üvegprogram (40 °C); Gyors (45 °C); ECO (50 °C); 1 órás mosogatás; Napi (60 °C); Intenzív (65°C)

MŰSZAKI ADATOK

- Éves energiafogyasztás: 222 kWh
- Éves vízfogyasztás: 2,520 L
- Zajszint: 48 dBA
- Maximális tápvíz hőmérséklet: 25 °C
- Készülék méret: 815x448x550 mm (Mag.xSzél.xMély.)



ADG 196



ALAPTULAJDONSÁGOK:

- 10 teríték
- A++ energiaosztály
- 8,5 L vízfogyasztás (ECO 50 °C)
- 6. Érzék szenzorfunkció
- Folyamatos idejű indításkésleltetés (1-24 óra)
- Digitális kijelző, maradékidő kijelzés
- Elektronikus só- és öblítőszerhiány jelzés
- Harmadik evőeszköztartó fiók
- Alsó kosár: 2 lehajtható tányértartó sor
- Felső kosár: Fix tányértartó sor + 2 csészertartó; Kivehető és állítható magasságú
- Mechanikus vízvédelem és úszókapcsoló

PROGRAMOK

- 6. Érzék szenzorprogram (40°-55 °C); Kímélő üvegprogram (40 °C); Gyors (45 °C); ECO (50 °C); 1 órás mosogatás; Napi (60 °C); Intenzív (65 °C)

MŰSZAKI ADATOK

- Éves energiafogyasztás: 211 kWh
- Éves vízfogyasztás: 2,380 L
- Zajszint: 45 dBA
- Maximális tápvíz hőmérséklet: 60 °C
- Készülék méret: 815x448x550 mm (Mag.xSzél.xMély.)



ADGI 792 FD



ALAPTULAJDONSÁGOK:

- 9 teríték
- A+ energiaosztály
- 10,5 L vízfogyasztás (ECO 50 °C)
- Fix idejű indításkésleltetés (3-6-9óra)
- Elektronikus só- és öblítőszerhiány jelzés
- Alsó kosár: 2 lehajtható tányértartó sor
- Felső kosár: Fix tányértartó sor + 2 csészertartó; Kivehető és állítható magasságú
- Mechanikus vízvédelem és úszókapcsoló

OPCIÓK

- Multitabletta használat

PROGRAMOK

- Előmosogatás (hideg); Kímélő üvegprogram (40 °C); Gyors (45 °C); ECO (50 °C); Napi (60 °C); Intenzív (65 °C)

MŰSZAKI ADATOK

- Éves energiafogyasztás: 222 kWh
- Éves vízfogyasztás: 2,940 L
- Zajszint: 52 dBA
- Maximális tápvíz hőmérséklet: 25 °C
- Készülék méret: 815x445x540 mm (Mag.xSzél.xMély.)



INNOVÁCIÓ



Test carried out by
SLG Prüf- und
Zertifizierungs GmbH
Report 5087-1-D48-10-PP001
2010-10
www.slg.de.com



N°1 az ételmegőrzésben



Frissesség négyyszer hosszabb ideig¹

A 6. ÉRZÉK Fresh Control technológia a hőmérsékletet és megfelelő páratartalmat úgy állítja be, hogy akár négyyszer hosszabb ideig is megőrizze az ételek frissességét. A beépített Activ0° rekesz kifejezetten a halak és húsok 0°-on való tárolására szolgál.²



NEW

STOP
Frost

Viszlát jegesedés!

A StopFrost készülék a jeget összegyűjti, így a fagyasztó gyorsan és tökéletesen jégmentessé és tisztává válik. A fagyasztó jégtelenítése még sohasem volt ilyen könnyű.



NEW

Szép és rugalmas belső kialakítás

Az ételek könnyebben tárolhatók a forradalmian új belső elrendezésnek köszönhetően: a polc és az üvegkosár kombinációja még az ajtóban is javítja a helykihasználást. Az új függőleges LED világítási rendszer segíti a hűtőtérben való eligazodást.

¹ A Whirlpool teljes NoFrost rendszerű hűtőszekrényekkel összehasonlítva. A frissességet átlagolással számítjuk, figyelembe véve az élelmiszer színének, pH értékének és a súlyának változását az idő során. Az időtartam eltérő lehet az eredeti ételminőségtől függően.

² A 6. ÉRZÉK technológiával nem rendelkező Whirlpool készülékekkel összehasonlítva SLG és AITA vizsgálatok.

Általános jellemzők



6. ÉRZÉK FRESH CONTROL

Az egyetlen hűtőszekrény aktív páratartalom- és hőmérséklet-szabályozással a teljes hűtőtérben. A 6. Érzék Fresh Control szenzor folyamatosan ellenőrzi a hűtőszekrényben lévő belső hőmérsékletet és páratartalmat, hőmérséklet-eltérés esetén (pl. ajtónyitás) ötször gyorsabban¹ állítja vissza azt a megfelelő értékre.

A 6. Érzék Fresh Control rendszer egy speciális intelligens algoritmust jelent, ami önállóan szabályozza a kompresszort és a ventilátort, melyek biztosítják az ideális körülmények gyors visszaállítását és fenntartását. Szabályozza a páratartalmat, 70-85% közötti szinten tartja, ez ideális a frissességmegőrzéshez, így ennek köszönhetően képes ételeit négyszer hosszabb ideig olyan frissen tartani, mint amilyen a vásárlás napján voltak.

Szigorú vizsgálatok és független tesztek bizonyítják állításaink helyességét, többek között az ételtárolás technológiájának szakértő intézete az AITA2 ajánlja a 6. Érzék Fresh Control funkciót, illetve az SLG2 intézet igazolta.



ACTIV 0° REKESZ

A legjobb hely a friss húsok és halak tárolására. Az Activ0° rekesz hőmérséklete független a hűtőtérben lévő hőmérséklettől, mindig alacsony, 0 °C körül van, mely ideális a húsok és halak számára. Az elektronikus vezérlésnek köszönhetően a funkció egy gombnyomással kikapcsolható, így szükség esetén egyéb élelmiszer tárolására is alkalmas.



6. ÉRZÉK TECHNOLOGIA

Az egyedülálló Whirlpool 6. Érzék technológiának köszönhetően ételei hosszú időn keresztül megőrzik frissességüket, ízüket, színüket és állagukat, hiszen az intelligens szenzorok folyamatosan érzékelik és szabályozzák a hőmérsékletet. A 6. Érzék technológiával rendelkező hűtőszekrények hatékonyabb és energiatakarékosabb készülékek, hiszen a hagyományos hűtőszekrényektől eltérően ezek a típusok igazodnak a hőmérséklet-változásokhoz, és csak akkor hűtenek, ha tényleg szükség van rájuk.



¹ Whirlpool 6. Érzék technológiával nem rendelkező hűtőszekrényekhez képest

² Az AITA – Associazione Italiana di Tecnologia Alimentare, az International Union of Food Science and Technology (IUFOST) tagja, egy olyan független, non-profit szervezet, mely az élelmiszeripari szakértőket és technikusokat tömöríti.

³ SLG Prüf und Zertifizierungs GmbH egy németországi független vizsgáló és tanúsító intézet, mely több mint 20 nemzeti és nemzetközi akkreditációval rendelkezik, illetve együttműködik az összes fontosabb fogyasztóvédelmi szervezettel is.

Általános jellemzők

NO FROST TECHNOLÓGIA



A NoFrost Fresh technológia megfelelő szinten tartja a páratartalmat a hűtőben, és megakadályozza a jegesedést a fagyaszttóban.

STOPFROST TECHNOLÓGIA



A jegesedésnek 1 perc alatt búcsút inthet. 1 perc alatt búcsút inthet a jegesedésnek. Köszönhetően az innovatív StopFrost katalizátornak, a fagyaszttóter leolvasztása sohasem volt még ilyen gyors. Három egyszerű lépés segítségével, mindössze 1 perc alatt megszüntetheti a fagyaszttóban kialakult jegréteget:

1. Nyissa ki a fagyaszttóter ajtaját!
2. Vegye ki a StopFrost katalizátort, amely a jégkristályokat magához vonzotta!
3. Tisztítsa meg folyó víz alatt!

A StopFrost technológiával rendelkező hűtőszekrények fagyaszttótere 15literrel nagyobb, mint a NoFrost technológiával rendelkező hűtőszekrényeké.

ÚJ FAGYASZTÓ TECHNOLÓGIA – LESSFROST

A fagyaszttóter körül egy párologtató rendszer található, amely drasztikusan gátolja a jégképződést, így a fagyaszttóter leolvasztására ritkábban van szükség. A fagyaszttóterben az eddigi hűtőrácsok helyett üvegpolcok találhatók, így több helye van az élelmiszereknek, és könnyebben tisztítható.

SPACEMAX – EGYEZERŰEN A LEGNAGYOBB



A SpaceMax hűtőszekrényekben 33 literrel több a hasznos tér¹, mint egy hagyományos hűtőszekrényben, ugyanakkor egy szabványos bútorelembe tökéletesen illeszkedik.

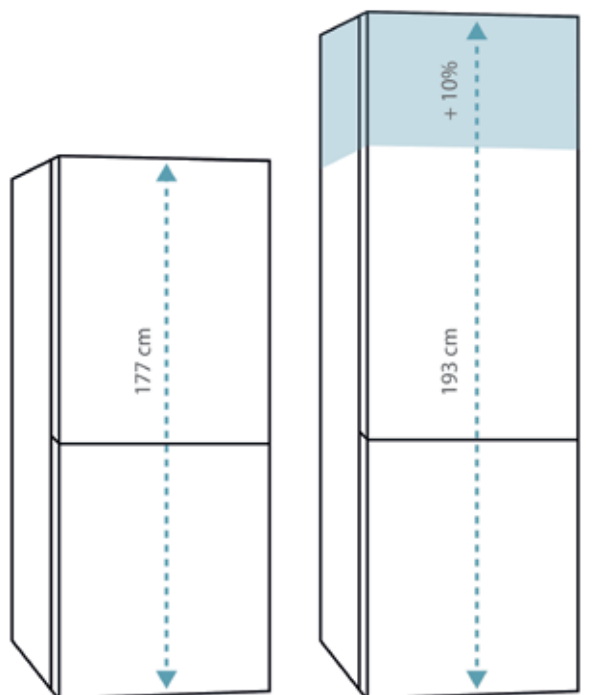

Hagyományos méretű beépíthető hűtőszekrény

SpaceMax beépíthető hűtőszekrény

¹ Egy hagyományos Whirlpool beépíthető hűtőszekrényhez képest, 2014. márciusi állapot.

Általános jellemzők

GYORSHŰTÉS FUNKCIÓ

Ha nagyobb mennyiségű élelmiszert helyezett a hűtőtérbe, vagy az ajtó hosszabb ideig volt nyitva, ebben az esetben gyorsan visszaállítja az optimális hőmérsékletet a hűtőtérben.

GYORSFAGYASZTÁS FUNKCIÓ

Ennek a funkciónak a használata akkor ajánlott, amikor nagyon nagy mennyiségű lefagyasztandó élelmiszert helyez be a fagyasztótérbe. Ezt a funkciót 24 órával a friss élelmiszerek lefagyasztása előtt kell bekapcsolni.

LED VILÁGÍTÁS

LED-világítás a még energiatakarékosabb működésért. A LED égők sokkal energiatakarékosabbak, hosszabb az élettartamuk és minimális a hőtermelésük a hagyományos izzókhöz képest.



VENTILÁTOR ANTIBAKTERIÁLIS SZŰRŐVEL

A Microban® társasággal, az antibakteriális megoldások piacvezetőjével közösen kidolgozott levegőszűrő rendszer csökkenti a kellemetlen szagokat és a baktériumok elszaporodását a teljes hűtőtérben. A szűrő félévente, egyszerűen kicserélhető.

ESZTÉTIKUS ÉS RUGALMAS BELSŐ KIALAKÍTÁS

- Formatervezett palacktartó polc
- Csúsztatható minipolc
- Új, könnyen állítható polcelválasztó illetve fagyasztórekesz elválasztó
- Zöldségtartó betét



ART 883/A+/NF



A+



ALAPTULAJDONSÁGOK:

- A+ energiaosztály
- NoFrost technológia
- 201 l hűtőtér / 63 l fagyasztótér
- Automatikus hűtőtérleolvasztás
- 6. Érzék Fresh Control technológia (automatikus hőmérséklet és páratartalom szabályozás)
- Active 0°rekesz (hús és hal számára)
- Elektronikus vezérlés, LED kijelző
- LED világítás
- Ventilátor antibakteriális szűrővel
- Gyorsfagyasztás funkció
- Felszereltség: palacktartó, zöldségtartó betét

MŰSZAKI ADATOK:

- Éves energiafogyasztás: 294 kWh
- Működési hőmérséklet: 10°C - 43 °C
- Zajszint: 38 dBA
- Beépítési méretek: 177,6x56x56 cm

ART 459/A+/NF/1



A+



ALAPTULAJDONSÁGOK:

- A+ energiaosztály
- NoFrost technológia
- 201 l hűtőtér / 63 l fagyasztótér
- Automatikus hűtőtérleolvasztás
- 6. Érzék Fresh Control technológia (automatikus hőmérséklet és páratartalom szabályozás)
- Elektronikus vezérlés
- Ventilátor antibakteriális szűrővel
- Gyorsfagyasztás funkció

MŰSZAKI ADATOK:

- Éves energiafogyasztás: 297 kWh
- Működési hőmérséklet: 10 °C - 43 °C
- Zajszint: 38 dBA
- Beépítési méretek: 177,6x56x56 cm

ART 9811/A++ SF



ALAPTULAJDONSÁGOK:

- A++ energiaosztály
- StopFrost technológia
- 228 l hűtőtér / 80 l fagyasztótér
- Automatikus hűtőtérleolvasztás
- 6. Érzék Fresh Control technológia (automatikus hőmérséklet és páratartalom szabályozás)
- Elektronikus vezérlés, LED kijelző
- LED világítás
- Ventilátor antibakteriális szűrővel
- Gyorshűtés funkció
- Felszereltség: palacktartó polcbetét, zöldségtartó betét, polcleválasztó, fagyasztórekesz elválasztó

MŰSZAKI ADATOK:

- Éves energiafogyasztás: 247 kWh
- Működési hőmérséklet: 10 °C - 43 °C
- Zajszint: 35 dBA
- Beépítési méretek: 194x56x56 cm

ART 9810/A+



ALAPTULAJDONSÁGOK:

- A+ energiaosztály
- LessFrost technológia
- 228 l hűtőtér / 80 l fagyasztótér
- Automatikus hűtőtérleolvasztás
- 6. Érzék Fresh Control technológia (automatikus hőmérséklet és páratartalom szabályozás)
- Elektronikus vezérlés, LED kijelző
- LED világítás
- Ventilátor antibakteriális szűrővel
- Gyorshűtés funkció
- Felszereltség: palacktartó polcbetét, zöldségtartó betét, polcleválasztó, fagyasztórekesz elválasztó

MŰSZAKI ADATOK:

- Éves energiafogyasztás: 314 kWh
- Működési hőmérséklet: 10 °C - 43 °C
- Zajszint: 35 dBA
- Beépítési méretek: 194x56x56 cm

ART 9610/A+



ALAPTULAJDONSÁGOK:

- A+ energiaosztály
- LessFrost technológia
- 228 l hűtőtér / 80 l fagyasztótér
- Automatikus hűtőtérleolvasztás
- 6. Érzék technológia (automatikus hőmérséklet szabályozás)
- Elektronikus vezérlés
- LED világítás
- Ventilátor antibakteriális szűrővel
- Felszereltség: palacktartó polc, zöldségtartó betét

MŰSZAKI ADATOK:

- Éves energiafogyasztás: 314 kWh
- Működési hőmérséklet: 10 °C - 43 °C
- Zajszint: 35 dBA
- Beépítési méretek: 194x56x56 cm

ART 8812/A+++ SF



ALAPTULAJDONSÁGOK:

- A+++ energiaosztály
- StopFrost technológia
- 195 l hűtőtér / 80 l fagyasztótér
- Automatikus hűtőtérleolvasztás
- 6. Érzék Fresh Control technológia (automatikus hőmérséklet és páratartalom szabályozás)
- Elektronikus vezérlés
- LED világítás
- Ventilátor antibakteriális szűrővel
- Felszereltség: palacktartó polcbetét, zöldségtartó betét, polcelválasztó, fagyasztórekesz elválasztó

MŰSZAKI ADATOK:

- Éves energiafogyasztás: 156 kWh
- Működési hőmérséklet: 10°C - 43°C
- Zajszint: 35 dBA
- Beépítési méretek: 177,6x56x56 cm

ART 6711/A++ SF



ALAPTULAJDONSÁGOK:

- A++ energiaosztály
- StopFrost technológia
- 195 l hűtőtér / 80 l fagyasztótér
- Automatikus hűtőtérleolvasztás
- 6. Érzék Fresh Control technológia (automatikus hőmérséklet és páratartalom szabályozás)
- Elektronikus vezérlés
- LED világítás
- Ventilátor antibakteriális szűrővel
- Gyorsűtés funkció
- Felszereltség: palacktartó polcbetét, csúsztható minipolc, zöldségtartó betét, polcelválasztó, fagyasztórekesz elválasztó

MŰSZAKI ADATOK:

- Éves energiafogyasztás: 235 kWh
- Működési hőmérséklet: 10 °C - 43 °C
- Zajszint: 35 dBA
- Beépítési méretek: 177,6x56x56 cm

ART 8811/A++



ALAPTULAJDONSÁGOK:

- A++ energiaosztály
- LessFrost technológia
- 195 l hűtőtér / 80 l fagyasztótér
- Automatikus hűtőtérleolvasztás
- 6. Érzék Fresh Control technológia (automatikus hőmérséklet és páratartalom szabályozás)
- Elektronikus vezérlés
- LED világítás
- Ventilátor antibakteriális szűrővel
- Gyorsfagyasztás funkció
- Felszereltség: palacktartó polc, zöldségtartó betét

MŰSZAKI ADATOK:

- Éves energiafogyasztás: 235 kWh
- Működési hőmérséklet: 10 °C - 43 °C
- Zajszint: 35 dBA
- Beépítési méretek: 177,6x56x56 cm

ART 6611/A++



A+

6th
sense
FreshControl



ALAPTULAJDONSÁGOK:

- A++ energiaosztály
- LessFrost technológia
- 195 l hűtőtér / 80 l fagyasztótér
- Automatikus hűtőtérleolvasztás
- 6. Érzék technológia (automatikus hőmérséklet szabályozás)
- Elektronikus vezérlés
- LED világítás
- Ventilátor antibakteriális szűrővel
- Felszereltség: palacktartó polcbetét, csúsztatható minipolc, zöldségtartó betét, polcelválasztó, fagyasztórekesz elválasztó

MŰSZAKI ADATOK:

- Éves energiafogyasztás: 235 kWh
- Működési hőmérséklet: 10°C - 43°C
- Zajszint: 35 dBA
- Beépítési méretek: 177,6x56x56 cm

ART 6503/A+



A+

ALAPTULAJDONSÁGOK:

- A+ energiaosztály
- LessFrost technológia
- 195 l hűtőtér / 80 l fagyasztótér
- Automatikus hűtőtérleolvasztás
- Termosztátos vezérlés
- Felszereltség: palacktartó polcbetét, csúsztatható minipolc, zöldségtartó betét, polcelválasztó, fagyasztórekesz elválasztó

MŰSZAKI ADATOK:

- Éves energiafogyasztás: 299 kWh
- Működési hőmérséklet: 10°C - 43°C
- Zajszint: 35 dBA
- Beépítési méretek: 177,6x56x56 cm

ARZ 011/A+/7



A+

6th
sense
FreshControl



ALAPTULAJDONSÁGOK:

- A+ energiaosztály
- 264 l hűtőtér / 32 l fagyasztótér
- Automatikus hűtőtér leolvasztás
- 6. Érzék Fresh Control technológia (automatikus hőmérséklet és páratartalom szabályozás)
- Elektronikus vezérlés
- LED világítás
- Ventilátor antibakteriális szűrővel

MŰSZAKI ADATOK:

- Éves energiafogyasztás: 296 kWh
- Működési hőmérséklet: 10°C - 43°C
- Zajszint: 35 dBA
- Beépítési méretek: 176,5x54x53,5 cm

ARG 749/A+/1



A+

6th
sense
FreshControl



ALAPTULAJDONSÁGOK:

- A+ energiaosztály
- 264 l hűtőtér / 32 l fagyasztótér
- 6. Érzék funkció (automatikus hőmérséklet szabályozás)
- Automatikus hűtőtérleolvasztás
- Elektronikus vezérlés
- LED-világítás

MŰSZAKI ADATOK:

- Éves energiafogyasztás: 296 kWh
- Működési hőmérséklet: 10°C - 43°C
- Zajszint: 35 dBA
- Beépítési méretek: 177,6x56x55,5 cm

ARZ 009/A+/8



A+

6th
sense
FreshControl



ALAPTULAJDONSÁGOK:

- A+ energiaosztály
- 320 l hűtőtér
- 6. Érzék funkció (automatikus hőmérséklet szabályozás)
- Automatikus hűtőtérleolvasztás
- Elektronikus vezérlés
- LED-világítás
- Ventilátor antibakteriális szűrővel
- Megfordítható ajtónyitás

MŰSZAKI ADATOK:

- Éves energiafogyasztás: 153 kWh
- Működési hőmérséklet: 10°C - 43°C
- Zajszint: 37 dBA
- Beépítési méretek: 177,6x56x55,5 cm

ARG 913/A+



ALAPTULAJDONSÁGOK:

- A+ energiaosztály
- 108 l hűtőtér / 18 l fagyasztótér
- Automatikus hűtőtér leolvasztás
- Termosztátos hőmérséklet szabályozás

MŰSZAKI ADATOK:

- Éves energiafogyasztás: 180 kWh
- Működési hőmérséklet: 16 °C - 38 °C
- Zajszint: 38 dBA
- Beépítési méretek: 81,9x59,6x54,5 cm

A+

ARZ 005/A+



ALAPTULAJDONSÁGOK:

- A+ energiaosztály
- 146 l hűtőtér
- Automatikus hűtőtér leolvasztás
- Termosztátos hőmérséklet szabályozás

MŰSZAKI ADATOK:

- Éves energiafogyasztás: 118 kWh
- Működési hőmérséklet: 10 °C - 38 °C
- Zajszint: 37 dBA
- Beépítési méretek: 81,9x59,6x54,5 cm

A+

AFB 828/A+



ALAPTULAJDONSÁGOK:

- A+ energiaosztály
- 91 l fagyasztótér
- Termosztátos hőmérséklet-szabályozás

MŰSZAKI ADATOK:

- Éves energiafogyasztás: 185 kWh
- Működési hőmérséklet: 10 °C - 43 °C
- Zajszint: 38 dBA
- Beépítési méretek: 81,9x59,7x54,5 cm

A+



ARG 451/A+

ALAPTULAJDONSÁGOK:

- A+ energiaosztály
- 130 l hűtőtér
- Automatikus hűtőtér leolvasztás
- Termosztátos hőmérséklet szabályozás

MŰSZAKI ADATOK:

- Éves energiafogyasztás: 118 kWh
- Működési hőmérséklet: 16 °C - 32 °C
- Zajszint: 39 dBA
- Beépítési méretek: 87,4x56x56 cm
(Mag.xSzél.xMély.):

A+

ARG 450/A+

ALAPTULAJDONSÁGOK:

- A+ energiaosztály
- 105 l hűtőtér / 15 l fagyasztótér
- Automatikus hűtőtér leolvasztás
- Termosztátos hőmérséklet szabályozás

MŰSZAKI ADATOK:

- Éves energiafogyasztás: 180 kWh
- Működési hőmérséklet: 16 °C - 32 °C
- Zajszint: 39 dBA
- Beépítési méretek: 87,4x56x56 cm
(Mag.xSzél.xMély.):

A+

ART 380/A+



ALAPTULAJDONSÁGOK:

- A+ energiaosztály
- 220 liter hasznos térfogat
- 178 liter hűtőtér / 42 liter fagyasztótér
- Automatikus hűtőtérleolvasztás
- Termosztátos hőmérséklet-beállítás

MŰSZAKI ADATOK:

- Éves energiafogyasztás: 252 kWh
- Működési hőmérséklet: 16 °C - 38 °C
- Zajszint: 35 dB/A
- Beépítési méretek: 144,3x56x55 cm
(Mag.xSzél.xMély.):

A+

ARC 229 és ARC 227



- Beépíthető bortároló
- 83 l hasznos térfogat
- Elektronikus beállítás 6-18 °C között
- 4 nemesfa polc
- 36 tárolható palack (0,75L)

- Éves energiafogyasztás: 142 kWh
- Működési hőmérséklet: 16 °C - 32 °C
- Zajszint: 42 dBA
- Beépítési méretek: 69x56,1x56 cm



A tökéletes környezet szépsége



Nincsenek szagok, kisebb a zaj

A 6. ÉRZÉK újszerű kialakításnak köszönhetően a környezethez alkalmazkodó konyhai elszívó szűri és tisztítja a levegőt, és hangszigetelő burkolattal rendelkezik. A zaj és a konyhai szagok így pusztán távoli emlékek. A zajszint 35%-kal alacsonyabb.¹

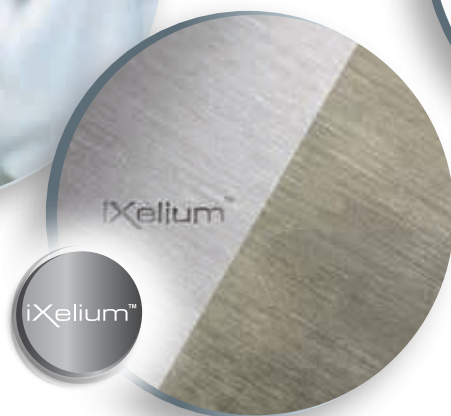

Örök ragyogás

Az iXelium® forradalmian új felületkezelés rendkívül karcálló, mellyel a felület megőrzi ragyogását, ugyanakkor könnyen tisztítható és nem sárgul el. Mindemellett biztosítja az egész konyha tökéletes megjelenését a Fusion és Ambient termékcsaládok többi készülékével.



Akár 50%-os energia- megtakarítás²

A 6. ÉRZÉK innovatív önszabályzó rendszerének köszönhetően akár 50% energiát is megtakaríthat², mivel az elszívó teljesítménye csak a szükséges mértékben emelkedik.

¹ Átlagos érték 500m³/h szabad áramnál három + booster sebességgel rendelkező konyhai elszívóban.

² Egy hagyományos Whirlpool elszívóval összehasonlítva.

LEGYEN FRISS A LEVEGŐ KONYHÁJÁBAN IS!

Ezt a csendes mégis nagy teljesítményű Whirlpool páraelszívókkal könnyedén biztosíthatja.

MŰVÉSZET A KONYHÁBAN

A Whirlpool esztétikus, dekoratív páraelszívói a hagyományosan kiemelkedő teljesítményt a modern formai megoldásokkal és innovatív világítási megoldásokkal ötvözik. A típustól függően a páraelszívó alkalmas „kivezetéses” vagy „keringtetéses” beépítésre. A kivezetéses páraelszívók zsírszűrőkön keresztül szívják el a főzés során keletkező párákat, csővezetéken keresztül vezetnek el a külső térbe, míg a keringtetéses páraelszívók zsír- és szénzsűrőn vezetnek át az elszívott párákat, mielőtt a szűrt levegőt visszajuttatnák a konyha légterébe.

HATÉKONY, CSENDES MŰKÖDÉS

Egyes Whirlpool páraelszívók EDS3¹ rendszerrel rendelkeznek, amely a nagy teljesítményt kiemelkedő zajcsökkentéssel ötvözi az élvezetesebb főzés érdekében. Az egyedülálló szűrő-kialakításnak, valamint a belső zajnyelő panelekkel ellátott nagyméretű ventilátornak köszönhetően a rendszer mérsékli a páraelszívó körül kialakuló levegő turbulenciát. Ennek eredményeképp a zajszint akár 35%-kal alacsonyabb, mint a hagyományos Whirlpool páraelszívóknál².

Míg a hagyományos páraelszívók olyan zajszintet keltenek, amely megfelel egy nyitott irodában munkanapokon érzékelhető zajnak, addig a Whirlpool Deep Silent páraelszívók mindössze 45 dB zajjal működnek normál üzemmódban, ez pedig a könyvtárban hallható háttérzajnak felel meg. A konyhája tökéletes hely lehet vendégei fogadására, még akkor is, ha éppen főz, és a páraelszívó maximális sebességi fokozaton működik.

6. ÉRZÉK PÁRAELSZÍVÓK

Az intelligens 6. Érzék technológiát hasznosítva a páraelszívó érzékelő jeleit használja fel a megfelelő teljesítményszint beállítására, függetlenül attól, hogy mit főz, és Önnek egyáltalán nem kell törődnie a beállítással. Ezen túlmenően az egyes páraelszívók az új Whirlpool Green Generation családnak is tagjai, így a 6. Érzék páraelszívók kivételes erőforrás-takarékossgal ötvözik a kiemelkedő teljesítményt.

6. ÉRZÉK SZENZOROK

- mindig a megfelelő teljesítményszintre állítják be a páraelszívót, így kiváló teljesítményt és maximális energiatakarékossgot biztosítanak.
- érzékelik a szennyezőanyagokat, például a füstöt, és automatikusan a megfelelő sebességet állítják be, hogy a páraelszívó akkor is tisztítsa a levegőt, amikor éppen nem főz.

PERIMETER PÁRAELSZÍVÓK

A Whirlpool Perimeter (kerületi elszívást alkalmazó) páraelszívói áttörést jelentenek a páraelszívási technológiában. A főzés során keletkező párákat a páraelszívó alapsíkjának külső éle mentén nyelik el, nem pedig a közepén lévő zsírszűrőn át. Ezt egy irányítópanel teszi lehetővé, amely megtöri a pára áramlását, és a párákat a páraelszívó aljának külső szélei felé tereli, ahol a zsír hatékonyabban gyűjthető össze. Ezen túlmenően a rejtett szűrőnek köszönhetően a zajszint is alacsonyabb, a páraelszívó teljes külső felületét könnyebben tisztán tartani, ugyanakkor a páraelszívó sokkal vonzóbb, egységesebb megjelenésű elemmé válik a konyhában.

KÖNNYEN HASZNÁLHATÓ KEZELŐSZERVEK

- Szenzoros kezelőszervek: Stílusos, csúcstechnológiát alkalmazó, rendkívül könnyen használható kezelőszervek. Különböző típusú érintős kezelőszervek késleltetett időzítővel és intenzív működési funkcióval.
- Stem szenzoros kezelőszervek: A Stem érintéses kezelőszervek 3 teljesítményfokozatot, valamint egy booster szintet biztosítanak. A kezelőszerv fényerő-szabályozós halogén lámpával, motor be/ki lámpával, teljesítményjelzővel, valamint a zsír- és szénzsűrők telítettségét mutató kijelzővel rendelkezik.
- Puha érintésű nyomógombok: Ezek a kezelőszervek háttérvilágítással rendelkeznek.
- Elektronikus toló-szabályozó: A kényelmesen használható szabályzó segítségével könnyen beállíthatja az ideális teljesítményszintet.
- Mechanikus toló-szabályozó, mechanikus nyomógombok: Az előre beállított ventilátor sebesség egyszerű kézi módosítását teszi lehetővé.

¹ Elica Deep Silence

² Átlagos szabad, 500 m³/h levegőáramlásnál mért érték a háromsebességű Level plus páraelszívónál

AKR 953/IX

100 cm - inox készülékszín



- Mennyezetre szerelhető, sziget elszívó
- 1 motor; Elektronikus vezérlés; Nyomógombos kezelés; 3 sebességfokozat; Halogén világítás; Mosható alumínium zsírszűrő

• Keringtetéses elszívó teljesítmény (m³/h): 200-310-455
 • Légekivezetéses elszívó teljesítmény (m³/h): 265-415-630

• Zajszint, légkivezetésnél (dBA): 46-55-65
 • Zajszint, légkeringetésnél (dBA): 54-62-69
 • Kivezetőcsanak átmérője (mm): 150
 • Motorteljesítmény (W): 175
 • Csatlakozási teljesítmény (W): 255
 • Méretek (Mag.xSzél.xMély.) (mm): 1140x1000x600

AKR 951/1 IX

100 cm - inox készülékszín



- Mennyezetre szerelhető, sziget elszívó
- 1 motor; Elektronikus vezérlés; Nyomógombos kezelés; 3 sebességfokozat; Halogén világítás; Mosható alumínium zsírszűrő

• Keringtetéses elszívó teljesítmény (m³/h): 200-310-455
 • Légekivezetéses elszívó teljesítmény (m³/h): 265-415-630

• Zajszint, légkivezetésnél (dBA): 46-55-65
 • Zajszint, légkeringetésnél (dBA): 54-62-69
 • Kivezetőcsanak átmérője (mm): 150
 • Motorteljesítmény (W): 170
 • Csatlakozási teljesítmény (W): 210
 • Méretek (Mag.xSzél.xMély.) (mm): 1010x998x698

AKR 891/IX

90 cm - inox készülékszín



- Falra szerelhető, kürtős elszívó
- 6. Érzék funkció; Perimeter technológia; 1 motor; Elektronikus vezérlés; Érintőszenzoros kezelés; 4 sebességfokozat (Intenzív fokozat is!); Halogén világítás; Mosható alumínium zsírszűrő; Sebességfokozatok kijelzése; Intenzív fokozat kapcsoló, működésjelzés; Zsír-/szénszűrő telítettséjelzés

• Keringtetéses elszívó teljesítmény (m³/h): 184-279-346-382
 • Légekivezetéses elszívó teljesítmény (m³/h): 252-387-506-593

• Zajszint, légkivezetésnél (dBA): 50-53-61-64
 • Zajszint, légkeringetésnél (dBA): 54-62-66-68
 • Kivezetőcsanak átmérője (mm): 150
 • Motorteljesítmény (W): 175
 • Csatlakozási teljesítmény (W): 215
 • Méretek (Mag.xSzél.xMély.) (mm): 1155x898x494

AKR 808 BG

80 cm - inox - fekete készülékszín



- Falra szerelhető, ferdesíkes elszívó
- 1 motor; Elektronikus vezérlés; Nyomógombos kezelés; 3 sebességfokozat; halogén világítás; mosható alumínium zsírszűrő

• Keringtetéses elszívó teljesítmény (m³/h): 242-360-553
 • Légekivezetéses elszívó teljesítmény (m³/h): 284-434-736

• Zajszint, légkivezetésnél (dBA): 43-55-67
 • Zajszint, légkeringetésnél (dBA): 52-61-71
 • Kivezetőcsanak átmérője (mm): 150
 • Motorteljesítmény (W): 250
 • Csatlakozási teljesítmény (W): 290
 • Méretek (Mag.xSzél.xMély.) (mm): 520x798x420

AKR 799/IXL

90 cm - iXelium® felületű inox



iXelium™

- Falra szerelhető, kürtős elszívó
- 6. Érzék funkció (automatikus teljesítményszabályozás); 1 motor; Elektronikus vezérlés; Érintőszoros kezelés; 4 sebességfokozat (Intenzív fokozat is!); halogén világítás; mosható nemesacél zsírszűrő; Sebességfokozatok kijelzése; Intenzív fokozat kapcsoló, működésjelzés; Időkapcsoló

- Légekivezetéses elszívó teljesítmény (m³/h): 265-415-546-630
- Keringtetéses elszívó teljesítmény (m³/h): 200-310-405-455

- Zajszint, légkivezetésnél (dBA): 46-55-62-65
- Zajszint, légkeringetésnél (dBA): 54-62-67-69
- Kivezetőcsonek átmérője (mm): 150
- Motorteljesítmény (W): 175
- Csatlakozási teljesítmény (W): 215
- Méretek (Mag.xSzél.xMély.) (mm): 1160x898x500

AKR 966/IX

90 cm - inox készülékszín



- Falra szerelhető, kürtős elszívó
- 1 motor; Elektronikus vezérlés; Nyomógombos kezelés; 3 sebességfokozat; Halogén világítás; Mosható nemesacél zsírszűrő; Sebességfokozatok kijelzése

- Légekivezetéses elszívó teljesítmény (m³/h): 265-415-630
- Keringtetéses elszívó teljesítmény (m³/h): 200-310-455

- Zajszint, légkivezetésnél (dBA): 46-55-65
- Zajszint, légkeringetésnél (dBA): 54-62-69
- Kivezetőcsonek átmérője (mm): 150
- Motorteljesítmény (W): 170
- Csatlakozási teljesítmény (W): 215
- Méretek (Mag.xSzél.xMély.) (mm): 1160x898x500

AKR 916/IX

90 cm - inox készülékszín



- Falra szerelhető, kürtős elszívó
- 1 motor; Mechanikus vezérlés; Tolókapcsolós kezelés; 3 sebességfokozat; Halogén világítás; Mosható alumínium zsírszűrő

- Légekivezetéses elszívó teljesítmény (m³/h): 162-192-352
- Keringtetéses elszívó teljesítmény (m³/h): 110-143-271

- Zajszint, légkivezetésnél (dBA): 55-62-67
- Zajszint, légkeringetésnél (dBA): 61-64-67
- Kivezetőcsonek átmérője (mm): 120
- Motorteljesítmény (W): 140
- Csatlakozási teljesítmény (W): 230
- Méretek (Mag.xSzél.xMély.) (mm): 850-1100x898x500

AKR 981/IX

90 cm - inox készülékszín



- Falra szerelhető, kürtős elszívó
- 1 motor; Mechanikus vezérlés; Nyomógombos kezelés; 3 sebességfokozat; Halogén világítás; Mosható alumínium zsírszűrő

- Légekivezetéses elszívó teljesítmény (m³/h): 190-225-400
- Keringtetéses elszívó teljesítmény (m³/h): 115-145-250

- Zajszint, légkivezetésnél (dBA): 45-50-64
- Zajszint, légkeringetésnél (dBA): 50-55-69
- Kivezetőcsonek átmérője (mm): 150
- Motorteljesítmény (W): 120
- Csatlakozási teljesítmény (W): 160
- Méretek (Mag.xSzél.xMély.) (mm): 1130x898x450

AKR 686/IX

60 cm - inox készülékszín



- Falra szerelhető, kürtős elszívó
- 1 motor; Mechanikus vezérlés; Nyomógombos kezelés; 3 sebességfokozat; Halogén világítás; Mosható alumínium zsírszűrő

• Légekivezetéses elszívó teljesítmény (m³/h): 205-291-420
 • Keringtetéses elszívó teljesítmény (m³/h): 61-109-137

• Zajszint, légekivezetésnél (dBA): 44-52-61
 • Zajszint, légkeringetésnél (dBA): 50-60-66
 • Kivezetőcsonk átmérője (mm): 150
 • Motorteljesítmény (W): 120
 • Csatlakozási teljesítmény (W): 160
 • Méretek (Mag.xSzél.xMély.) (mm): 690-1130x598x450

AKR 666/IX

60 cm - inox készülékszín



- Falra szerelhető, kürtős elszívó
- 1 motor; Elektronikus vezérlés; Nyomógombos kezelés; 3 sebességfokozat; Halogén világítás; Mosható nemesacél zsírszűrő; Sebességfokozatok kijelzése

• Légekivezetéses elszívó teljesítmény (m³/h): 265-415-630
 • Keringtetéses elszívó teljesítmény (m³/h): 200-310-455

• Zajszint, légekivezetésnél (dBA): 46-55-65
 • Zajszint, légkeringetésnél (dBA): 54-62-69
 • Kivezetőcsonk átmérője (mm): 150
 • Motorteljesítmény (W): 170
 • Csatlakozási teljesítmény (W): 215
 • Méretek (Mag.xSzél.xMély.) (mm): 1160x598x500

AKR 648/IX

60 cm - inox készülékszín



- Falra szerelhető, kürtős elszívó
- 1 motor; Mechanikus vezérlés; Tolókapcsolós kezelés; 3 sebességfokozat; Halogén világítás; Mosható alumínium zsírszűrő

• Légekivezetéses elszívó teljesítmény (m³/h): 162-192-352
 • Keringtetéses elszívó teljesítmény (m³/h): 110-143-271

• Zajszint, légekivezetésnél (dBA): 55-62-67
 • Zajszint, légkeringetésnél (dBA): 61-64-67
 • Kivezetőcsonk átmérője (mm): 120
 • Motorteljesítmény (W): 140
 • Csatlakozási teljesítmény (W): 230
 • Méretek (Mag.xSzél.xMély.) (mm): 1100x600x500

AKR 606/IX

52,5 cm széles, alulról szerelhető kivitel



- Kürtőbe építhető, süllyesztett elszívó
- 2 motor; Mechanikus vezérlés; Tolókapcsolós kezelés; 3 sebességfokozat; Légekivezetés felül; Beépített világítás; Mosható alumínium zsírszűrő

• Légekivezetéses elszívó teljesítmény (m³/h): 143-191-235
 • Keringtetéses elszívó teljesítmény (m³/h): 185-263-380

• Zajszint, légekivezetésnél (dBA): 53-60-67
 • Zajszint, légkeringetésnél (dBA): 58-65-68
 • Kivezetőcsonk átmérője (mm): 120
 • Motorteljesítmény (W): 2x120
 • Csatlakozási teljesítmény (W): 320
 • Méretek (Mag.xSzél.xMély.) (mm): 166x524x289

AKR 747/IX

60 cm - inox készülékszín



- Teleszkópos elszívó
- 1 motor; Mechanikus vezérlés; Nyomógombos vezérlés; 3 sebességfokozat; halogén izzók (2x20 W); Mosható alumínium zsírszűrő

- Légekvezetési elszívó teljesítmény (m³/h): 276-340-428
- Keringtetési elszívó teljesítmény (m³/h): 204-234-216

- Zajszint, légekvezetésnél (dBA): 58-63-69
- Zajszint, légkeringetésnél (dBA): 67-69-70
- Kivezetőcsonek átmérője (mm): 120
- Motorteljesítmény (W): 130
- Csatlakozási teljesítmény (W): 170
- Méretek (Mag.xSzél.xMély.) (mm): 180x599x300

AKR 749/IX

60 cm - inox készülékszín



- Teleszkópos elszívó
- 1 motor; Mechanikus vezérlés; Nyomógombos vezérlés; 3 sebességfokozat; halogén izzók (2x20 W); Mosható alumínium zsírszűrő

- Légekvezetési elszívó teljesítmény (m³/h): 162-271-371
- Keringtetési elszívó teljesítmény (m³/h): 111-166-180

- Zajszint, légekvezetésnél (dBA): 45-55-64
- Zajszint, légkeringetésnél (dBA): 57-66-68
- Kivezetőcsonek átmérője (mm): 120
- Motorteljesítmény (W): 150
- Csatlakozási teljesítmény (W): 206
- Méretek (Mag.xSzél.xMély.) (mm): 180x599x300

AKR 749/NB // AKR 749/WH

60 cm – fekete/fehér készülékszín készülékszín



- Teleszkópos elszívó
- 1 motor; Mechanikus vezérlés; Nyomógombos vezérlés; 3 sebességfokozat; halogén izzók (2x20 W); Mosható alumínium zsírszűrő

- Légekvezetési elszívó teljesítmény (m³/h): 162-271-371
- Keringtetési elszívó teljesítmény (m³/h): 111-166-180

- Zajszint, légekvezetésnél (dBA): 45-55-64
- Zajszint, légkeringetésnél (dBA): 57-66-68
- Kivezetőcsonek átmérője (mm): 120
- Motorteljesítmény (W): 150
- Csatlakozási teljesítmény (W): 206
- Méretek (Mag.xSzél.xMély.) (mm): 180x599x300

AKR 469/IX

60 cm – inox készülékszín



- Teleszkópos elszívó
- 1 motor; Mechanikus vezérlés; Billenőkapcsolós vezérlés; 2 sebességfokozat; halogén izzók (2x20 W); Mosható alumínium zsírszűrő

- Légekvezetési elszívó teljesítmény (m³/h): 164-271
- Keringtetési elszívó teljesítmény (m³/h): 110-163

- Zajszint, légekvezetésnél (dBA): 45-56
- Zajszint, légkeringetésnél (dBA): 57-65
- Kivezetőcsonek átmérője (mm): 120
- Motorteljesítmény (W): 100
- Csatlakozási teljesítmény (W): 156
- Méretek (Mag.xSzél.xMély.) (mm): 180x599x300

BEÉPÍTHETŐ SÜTŐK

SÜTŐ-FŐZŐLAP KOMBINÁCIÓ

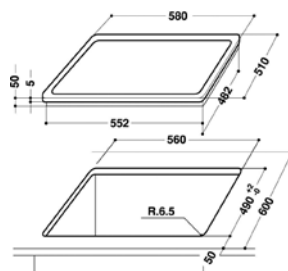
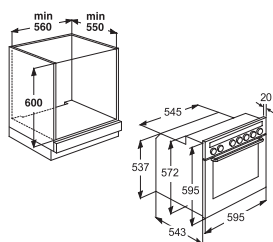
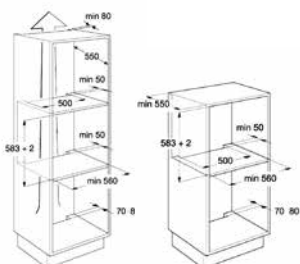

• Valamennyi beépíthető sütőhöz

• AKP 311 aláépíthető sütőhöz

• AKT 110/IX

MIKROHULLÁMÚ SÜTŐK ÉS GALÉRIA TERMÉKCSOPORT TERMÉKEI

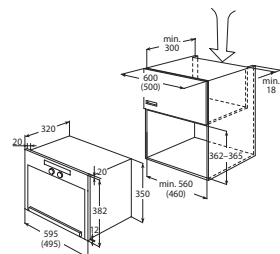
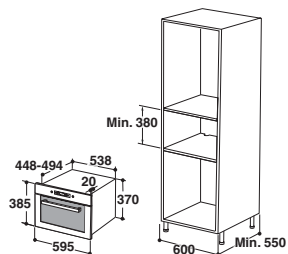
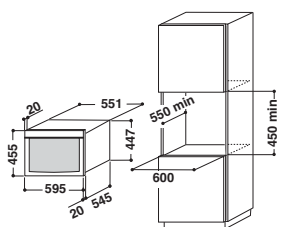

• Állószekrénybe építhető 45 cm-es modellek (AMW 8..., AMW 7096, AMW 698, AMW 599)

• Állószekrénybe építhető 37 cm-es modellek (AMW 7032, AMW 7031 és AMW 715)

• Felső- és állószekrénybe építhető mikrohullámú sütők (AMW 4, MW 4 modellek és AMW 921)

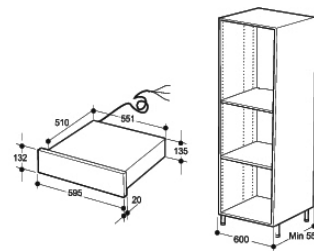
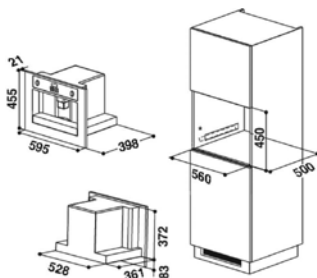
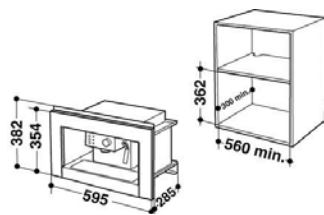

• ACE 010

• ACE 102

• WD 141/WD 142, AKB 655

ELEKTROMOS ÜVEGKERÁMIA ÉS INDUKCIÓS FŐZŐLAPOK

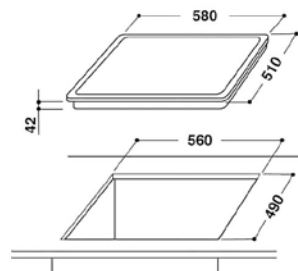
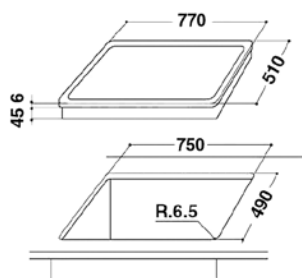
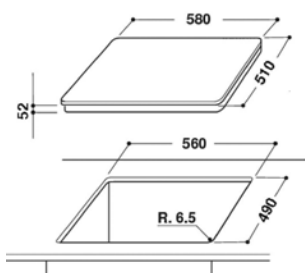

• ACM 847, ACM 845, ACM 808, ACM 912, ACM 804, ACM 802, ACM 828, ACM 810

• ACM 849

• AKT 8090, 8130, 8190, 8600, AKM 9010, AKM 330

GÁZFŐZŐLAPOK

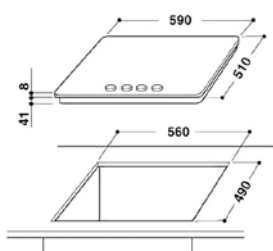

• AKT 424

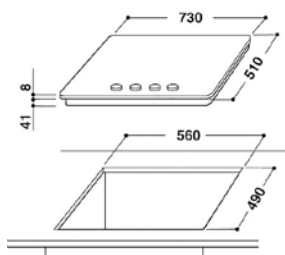

• AKT 476, GMF 7522

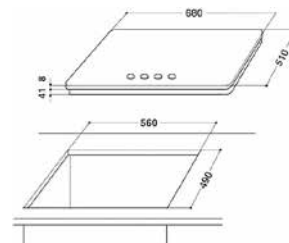

• GMA 6422, GMF 6422, AKR 350, AKR 360, AKR 362, AKM 528

DOMINO MODELLEK

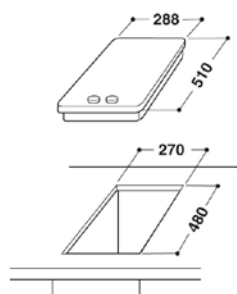

• AKT 301, AKT 310, AKT 315

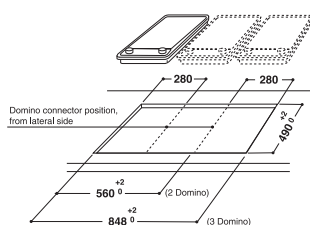

• ACM 712, AKT 360

Beép. mosogatógépek

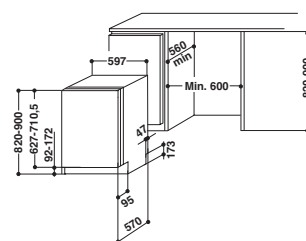

• 60 cm széles teljesen integrálható modellekhez

BEÉPÍTHETŐ MOSOGATÓGÉPEK

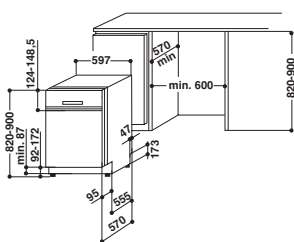

• 60 cm széles kezelőpaneles modellekhez

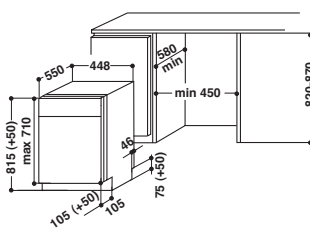

• 45 cm széles teljesen integrálható modellekhez

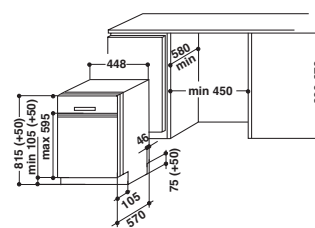

• 45 cm széles kezelőpaneles modellekhez

PÁRAELSZÍVÓK

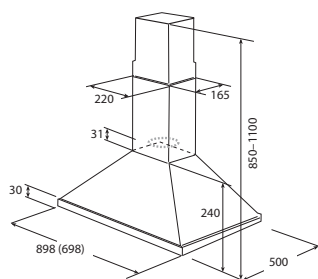

• AKR 916

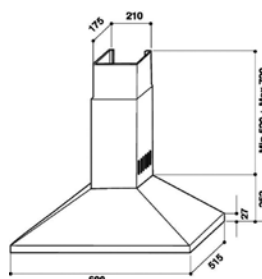

• AKR 551

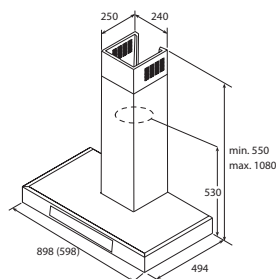

• AKR 891

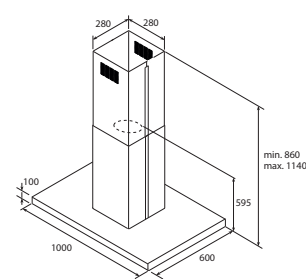

• AKR 953

PÁRAELSZÍVÓK

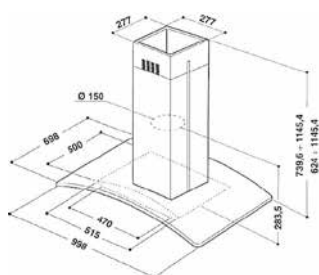

• AKR 951/1

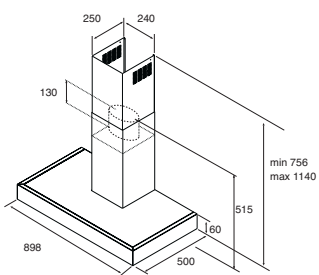

• AKR 799

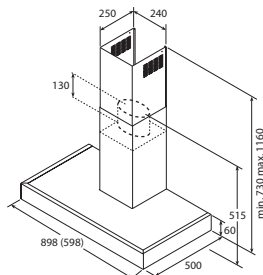

• AKR 966, 666

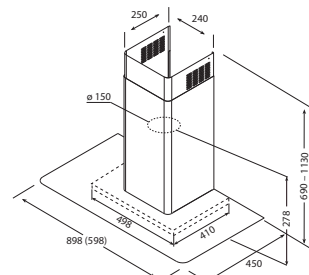

• AKR 981, 686

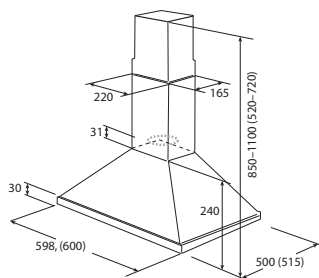

• AKR 648

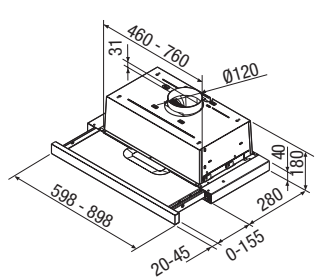

• AKR 469, 747, 749

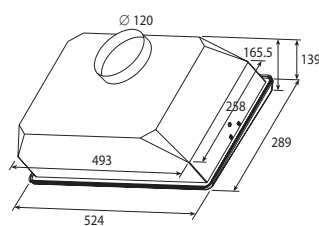

• AKR 606

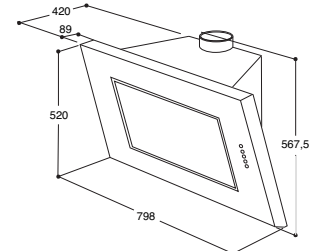

• AKR 808

BEÉPÍTHETŐ HŰTŐSZEKRENYEK

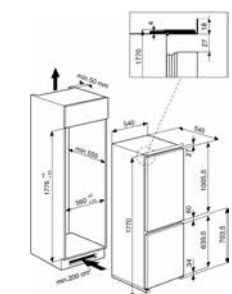

• ART 459, ART 883

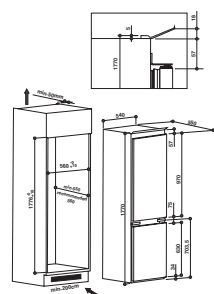

• ART 6501, 6503, 6611, 6612, 7611, 8811, 8812

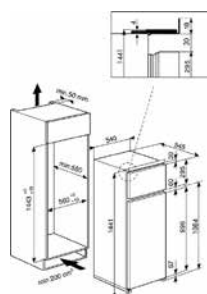

• ART 380

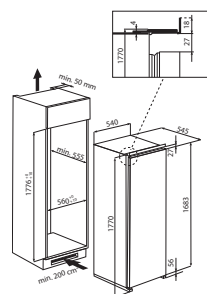

• ARG 749, ARZ 009, ARZ 011

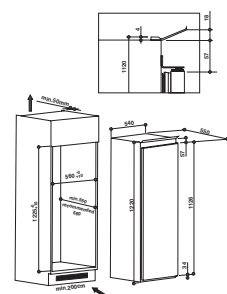

• ARG 733, 861

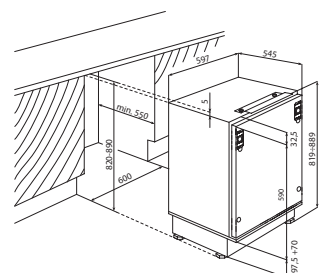

• AFB 828, ARG 913, ARZ 005

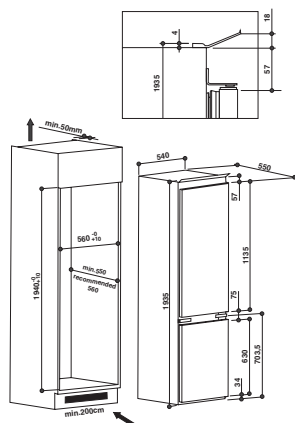

• ART 9610, 9810, 9811

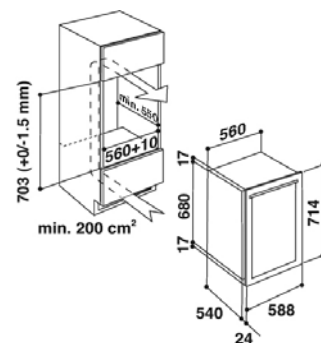

• ARC 229, 227

MÁRKASZERVIZEK

A Whirlpool az Ön kényelmét szolgáló, magas szintű, személyes gondoskodást és figyelmet garantáló Márkaszerviz-hálózatot biztosít. Ez azt jelenti, hogy a minőség felfedezésén túl a tökéletes nyugalom érzését is megismerheti.

Szervizhálózatunk kiemelt szolgáltatásaival áll az Ön rendelkezésére, legyen akár beüzemelés, garancia utáni javítás vagy a készülékek használatához illetve karbantartásához szükséges kiemelt minőségű kiegészítők forgalmazása. Számunkra fontos, hogy termékeink a legnagyobb megelégedettség mellett, a lehető leghosszabb ideig álljanak az Önök szolgálatában.

Az Ön által megvásárolt Whirlpool beépíthető készülékre gyártói garanciát vállalunk. A garancia érvényesítéséhez a vásárlást igazoló blokk, bizonylat vagy számla jól olvasható formában való megőrzése és a garanciafüzet szükséges. A Whirlpool beépíthető készülékének garanciális meghibásodása esetén az első **4 évben** a szerelés költségét, a munkadíjat és az alkatrészek árát a Whirlpool Magyarország Kft. vállalja. A gyártói garancia a készülék fogyasztó részére történő átadása, vagy ha az üzembe helyezést a Whirlpool Magyarország Kft. hivatalos Márkaszervize végzi, az üzembe helyezés napjával kezdődik.

Európszerte számos Whirlpool márkaszerviz működik, ahol a javítást a Whirlpool készülékekre szakosodott, a gyártó által képzett szakemberek végzik eredeti Whirlpool alkatrészek felhasználásával.



ÜGYFÉLSZOLGÁLAT

Ügyfélszolgálatunk elérhetőségei:

- Telefonszám: 06-40-109-109*
- Fax: 06-1-555-11-09
- E-mail: ugyfelszolgalat_whirlpool@esense.hu

* Telefonon munkanapokon 8:00 és 18:00 óra között várjuk hívását.
Hétfőn és munkaszüneti napokon üzenetrögzítő fogadja hívását,
kollégáink, amint lehetséges, felveszik Önnel a kapcsolatot.



Kérem, tekintse meg a Whirlpool hivatalos weboldalát: www.whirlpool.hu

Whirlpool Magyarország Kft.

1117 Budapest, Bercsényi utca 25.

www.whirlpool.hu



A terméktulajdonságok és technikai információk tájékoztató jellegűek, a műszaki adatok és felszereltség változtatásának jogát korlátlanul fenntartjuk! A katalógusban szereplő termékválaszték az év során előzetes jelzés nélkül is változhat. Bár mindent megtettünk annak érdekében, hogy a nyomdába kerülés idején a katalógusban szereplő információk helyesek legyenek, a Whirlpool Magyarország Kft. nem vállal felelősséget az esetleges nyomdai hibákért, vagy olyan eltérésekért, amelyek a nyomdába kerülés után láttak napvilágot! Mivel a nyomtatás korlátozza a színek élethű megjelenítését, ezért a katalógusban szereplő készülékszínek csak irányadók, eltérhetnek a valóságtól! Ha bizonyos funkciók, színek vagy méretek fontosak az ön számára, kérjük vásárlás előtt forduljon bizalommal Whirlpool értékesítő partnereinkhez vagy a központi ügyfélszolgálat-hoz. A készülékek energiaosztály besorolása és fogyasztási adataik közlése az időközben érvénybelépő 2010/30/EU irányelv és az azt szabályozó (1059-1061/2010/EU) rendeletek alapján került meghatározásra, így az azonos megjelölésű termékekre korábban közölt adatoktól eltérés lehetséges.